

Vi hoppas verkligen att din spa-tillvaro blir en angenäm upplevelse. Skulle det uppstå problem ska du kontakta din godkända försäljare av Marquis Spas®. Eller kontakta Marquis Corp. på någon av följande:

E-post: service@marquiscorp.com
 Webb: www.marquisspas.com
 Marquis Corp.
 596 Hoffman Road
 Independence, OR 97351, USA

Bruksanvisningen är avsedd att ge dig mer glädje av ditt spa och förhindra situationer som inte täcks av garantin. Det är ditt eget ansvar att läsa, förstå och efterleva anvisningarna i bruksanvisningen. Spara ditt originalkvitto för framtida garantianspråk. Om detta spa inte används, underhålls eller installeras i enlighet med bruksanvisningen, kan garantin upphöra att gälla.

PRODUKTREFERENS

SERIENUMRETS PLACERING
 Serienumret sitter i apparatutrymmet.

FYLL I OCH SPARA FÖR FRAMTIDA BEHOV

Köparens namn _____

Inköpsdatum _____

Adress _____

Ort _____ Land/Län _____

Postnummer _____

Spa-modell/Färg _____

Spa Serienr. _____

Förpackningens serienr. _____

Säljarens namn _____

Säljarens adress _____

Ort _____ Land/Län _____

Postnummer _____

Telefon _____

Alla ansträngningar har gjorts för att säkerställa innehållet i bruksanvisningen. Men Marquis Spas® reserverar sig rätten att förbättra sin produkt utan föregående information. Detta kan skapa mindre variationer mellan bruksanvisningen och den produkt du erhåller. Vi beklagar de eventuella olägenheter detta kan medföra.

SEPARAT AVFALLSINSAMLING



Denna symbol innebär att elektroniska och elektriska delar måste insamlas separat. Bidra till att skydda miljön och människors hälsa genom att återanvända och återvinna använd elektronisk utrustning när det är möjligt. Kasta inte sådan utrustning bland osorterat hushållsavfall. Produkten började saluföras efter den 13 augusti 2005.

Marquis Spas® uppfyller direktiv 2002/95/EU (begränsning av farliga substanser – RoHS) från Europeiska unionens råd.

Dessutom har produkterna märkts i enlighet med Bilaga IV i EU-direktiv 2002/96/EU (för elektriskt och elektroniskt avfall – WEEE) som gäller hantering av produkter när deras användningstid är slut.

INDEX TILL BRUKSANVISNING

VIKTIGA SÄKERHETSANVISNINGAR

Alla Spa-modeller	2
Personlig säkerhet.....	2

INSTALLATIONSANVISNINGAR

Placering.....	3
Filterpatroner.....	3
Elektriska krav.....	4

STARTA DITT SPA

ANVÄNDNING AV SPA-KONTROLLER

Destiny, Envy, Euphoria, Mirage, Promise, Rendezvous, Resort, Reward, Spirit, Wish.....	5-6
Epic, Show.....	6-7
Adagio™ ljudsystem.....	8
Aquavision-enhet.....	8

DIAGRAM ÖVER UTRUSTNINGEN

Alla modeller.....	9
--------------------	---

SPA-MODELLER

Destiny.....	10
Envy.....	10
Epic.....	11
Euphoria.....	11-12
Mirage.....	12
Promise.....	13
Rendezvous.....	13
Resort.....	14
Reward.....	14
Show.....	15
Spirit.....	16
Wish.....	17

FELSÖKNING.....	18
Diagnosmeddelanden på skärmen.....	18
Undehållspåminnelser.....	18

UNDERHÅLL.....

SKÖTSEL AV MARQUIS SPA	19-20
Felsökning av vattenvård.....	20

ÄGARENS SKYDDSAVTAL.....	21
BEGRÄNSAD GARANTI FÖR ADAGIO™ OCH AQUAVISION LIMITED	22



WARNUNG: Bevor Erhaltungszugriff auf Terminale, müssen alle

Versorgungskreisläufe abgeschaltet werden.

VARNING: Innan du har tillgång till terminalerna, måste alla matarkretsar först kopplas ifrån.

SÄKERHETSINSTRUKTIONER

Följande anvisningar innehåller viktig säkerhetsinformation. Vi vill uppmana dig att läsa och tillämpa dem.

VIKTIGA SÄKERHETSINSTRUKTIONER

NÄR DU INSTALLERAR OCH ANVÄNDER DENNA ELEKTRISKA APPARATUR, SKA GRUNDLÄGGANDE SÄKERHETSÅTGÄRDER ALLTID FÖLJAS, LIKSOM FÖLJANDE:

- LÄS OCH FÖLJ ALLA ANVISNINGAR.**
- VARNING:** För att minska risken för skador, ska barn inte tillåtas att använda produkten utan vuxnas sällskap.
- FARA: DRUNKNINGSRISK FÖR BARN.** Iakttag yttersta försiktighet för att förhindra otillåten användning av barn. För att undvika olyckor måste du säkerställa att barn inte kan använda detta spa eller varmbadkar utan vuxnas sällskap.
- VARNING:** Koppla ifrån alla matarkretsar innan du får åtkomst till terminalen. 5. En jordad terminal medföljer på kopplingsplinten på utsidan av kontrollboxen. För att minska risken för elektriska stötar ska terminalen anslutas till den jordade terminalen på ditt elnät eller matartavla med en kontinuerlig grön/gul, isolerad kopparledning. Ledningen måste ha samma storlek som kretsledarna som matar utrustningen. En förbindelseterminal (tryck med kontakt) medföljer också på utsidan av kontrollboxen, för anslutning till lokala jordpunkter. För att minska risken för elektriska stötar, ska denna kontakt alltid anslutas med en nr. 8 AWG (8,42mm²) solid kopparledning till en metallstige, vattenledning eller annan metall på 1,5 m avstånd (5 fot) från ditt spa, för att uppfylla lokala föreskrifter.
- Ditt spa använder jordfelsbrytare (GFCI eller RCD) i den elektriska underpanelen. Före varje användning av ditt spa måste du med enheten igång trycka på Test-knappen på varje brytare. Brytaren ska slå över till "snabbutlösning"-läget. Vänta en halv minut och återställ varje jordfelsbrytare genom att stänga av den helt och därefter sätta på den helt. Brytaren ska därefter förbli påslagen. Om någon av brytarna inte uppför sig så, betyder det att det finns ett elektriskt fel och det finns risk för elektriska stötar. Slå ifrån strömmen tills felet har identifierats och åtgärdats.
- Installera ditt spa så att det finns korrekt avrinning för utrymmet med de elektriska komponenterna.
- FARA: RISK FÖR ELEKTRISKA STÖTAR.** Ha inga apparater som lampa, radio, telefon eller TV närmare än 1,5 m från ditt spa.
- VARNING: FÖR ATT MINSKA RISKEN FÖR SKADOR.**
 - Vattnet i ditt spa får aldrig överstiga 40 °C. Vattentemperaturer mellan 38 °C och 40 °C betraktas som säkra för en vuxen, frisk person. Lägre vattentemperaturer rekommenderas för längre användning (mer än 10 minuter) och för små barn.
 - Eftersom för höga vattentemperaturer riskerar att ge fosterskador under graviditetens första månader, ska gravida eller potentiellt gravida kvinnor begränsa temperaturen på vattnet till 38 °C.
 - Innan man stiger ner i ett spa måste vattentemperaturen mätas med en exakt termometer, eftersom toleransen hos temperaturreglerande utrustning kan variera så mycket som +/- 3 °C.
 - Användning av droger, alkohol eller läkemedel före eller medan du använder ett spa kan leda till medvetslöshet och därmed risk för drunkning.
 - Personer som lider av kraftig övervikt eller som har en sjukdomshistoria med hjärtsjukdom, lågt eller högt blodtryck, cirkulationsrubningar eller diabetes, ska rådgöra med en läkare innan de använder ett spa.
 - Personer som använder läkemedel ska rådgöra med en läkare innan de använder ett spa, eftersom vissa läkemedel kan orsaka däsighet medan andra kan påverka hjärtrytm, blodtryck och cirkulation.
- FARA: FÖR ATT MINSKA RISKEN FÖR SKADOR PÅ PERSONER.** Ta inte bort suganslutningarna.
- FARA: RISK FÖR SKADA.** Använd aldrig ett spa om suganslutning(ar) är trasiga eller saknas. Byt aldrig suganslutning mot en med lägre klassning än den strömningshastighet som finns angiven på den ursprungliga suganslutningen. Suganslutningarna i ditt spa är anpassade för att passa det specifika vattenflöde som pumpen skapar. Om det uppstår ett behov att byta suganslutningarna eller pumpen, måste strömningshastigheten vara kompatibel.
- FARA:** Barn är särskilt känsliga för varmt vatten. Barn ska aldrig ha tillgång till ett spa utan vuxet sällskap. Barn får aldrig tillåtas att klättra på locket. Alla Marquis Spas är försedda med ett låsbart säkerhetslock. För barnens säkerhet ska du alltid låsa de barnsäkra låsen när du använt ditt spa.
- VARNING:** För att minska mängden luftburna bakterier i ett slutet spa-utrymme, måste det finnas tillräcklig ventilation.

- VARNING:** Detta spa har designats och konstruerats i enlighet med alla tillämpliga lagar. Att ändra eller tillsätta komponenter kan påverka korrekta funktioner och kan göra efterlevnadsmarkeringarna ogiltiga.
- SPARA DESSA INSTRUKTIONER.**

PERSONLIG SÄKERHET

Längre uppehåll i varmt vatten kan orsaka **HYPERTERMI**, ett farligt tillstånd som inträffar när innetemperaturen som är högre än normalt (37 °C). Symptomen på hypertermi inkluderar yrsel, svimning, däsighet, slöhet och en kroppstemperatur över 37 °C. De fysiska effekterna av hypertermi inkluderar omedvetenhet om hotande fara, oförmåga att uppfatta värme, oförmåga att inse behovet av att lämna spaet, fysisk oförmåga att gå ur spaet, fosterskada hos gravida kvinnor och medvetslöshet med risk för drunkning.

VARNING: Användning av alkohol, droger eller läkemedel kan höja risken betydligt för hypertermi med dödlig utgång i badkar och spa.

Personer som tar läkemedel som medför slöhet, som lugnande medel, antihistaminer eller antikoagulanter, ska inte använda spaet. Gravida kvinnor och personer med en medicinsk historia med hjärtsjukdom, diabetes eller högt blodtryck, ska rådgöra med en läkare innan de använder spaet.

ATT GÖRA FÖR DEN PERSONLIGA SÄKERHETEN:

- Kontrollera att spaet är korrekt anslutet till elnätet – använd en fackman.
- Koppla ifrån spaet från elnätet innan det tappas ur eller elektriska komponenter servas.
- Testa jordfelsbrytaren en gång i månaden.
- Testa vattentemperaturen med handen innan du stiger i spaet för att vara säker på att temperaturen är behaglig.
- Använd inte spaet om vattentemperaturen ligger utanför temperaturradien.
- Kom ihåg att våta ytor kan vara mycket hala. Var försiktig när du stiger i och ur spaet.
- Använd säkerhetslocket när spaet inte används, oavsett om det är tomt eller fullt med vatten.
- Håll vattnet rent och desinfekterat med rätt kemikalier.
- Sätt ALLTID på jetpumparna när du tillsätter kemikalier till spa-vattnet.
- När pumpen fått gå under tre på varandra följande 15-minutersperioder (om man önskar), ska den ha en 30 minuters nerkylningsperiod.
- Rengör filterpatronen(erna) en gång i månaden för att få bort skräp och mineralansamlingar, som kan påverka hydroterapistrålarnas prestanda, begränsa flödet eller utlösa termostatsens högsta temperatur och stänga av hela spaet.

ATT INTE GÖRA FÖR DEN PERSONLIGA SÄKERHETEN:

- Använd inte spaet med dörren till apparatutrymmet öppen.
- Använd inte spaet under långa tidsperioder på temperaturer som ligger högt över 40 °C.
- Låt inte jetpumpen(arna) arbeta under längre tid med locket på plats. Arbetar pumpen under längre tid blir uppvärmningen långsammare på grund av vattenfriktion. Spa-utrustningens kontrollrar är försedda med en inbyggd säkerhetsstimer, som automatiskt stänger av pumpen(arna) efter 15 minuters kontinuerlig drift, om de(n) skulle vara påslagen oavsiktligt.
- Använd aldrig spaet när filterpatronen(erna) är borttagna.
- Lyft eller dra aldrig i lockets fastsättningsremmar eller i lockets list. Lyft och bär alltid genom att använda de yttre handtagen.
- Förvara inte kemikalier i spaets apparatutrymme.

INSTALLATIONSANVISNINGAR

PLACERING

För att ditt bärbara spa ska fungera riktigt och säkert, måste det placeras på ett hårt, plant och jämnt underlag. Nergrävda spa kräver speciell installationsteknik och ska planeras tillsammans med din godkända försäljare av Marquis Spas®. Felaktig installation kan orsaka skador på spaets struktur och göra spaets garanti ogiltig. Punkter du ska diskutera med din försäljare inkluderar: lokala byggnadsföreskrifter, elektriska servicekrav, möjligheten att serva utrustningen, existerande hinder under marken som t.ex. gas-, vatten- och telefonledningar, säkerhetsanordningar som staket och lås och hur synligt spaet är från hemmet, gatan och grannskapet.

- Shimma inte ditt spa. Om underlaget inte är jämt måste du lägga på ett topplager: kontakta en yrkesman.
- Se till att det finns tillräckligt vattendränage runt spaet, för att det ska vara bättre skyddat och till stöd för strukturen. Detta gäller även installationer inomhus.
- Ett fullt spa kan väga upp till 2 268 kg och placeringen måste klara vikten hos ett fullt spa.
- Placera apparatutrymmet där det går att komma åt. Ditt spa MÅSTE installeras så att det går att komma åt att serva apparaturen över och/eller under alla däck eller golv. Det är viktigt med åtkomsten och det måste finnas tillräckligt med utrymme för att utföra service. För att möjliggöra reparationer kan Marquis Corp. eller dess ombud kräva åtkomst till spa-apparaturen. Det är ditt ansvar att tillhandahålla obehindrad åtkomst. Se spa-tabellerna för nätanslutningens placering.
- Lämna utrymme för åtkomst till strömbrytarna på underpanelen.
- Se till att spaet är nivellerat och i sitt slutgiltiga läge INNAN det fylls med vatten. Kontrollera att inga elsladdar, verktyg och slangar blir kvar under spaet.
- Slå inte på strömmen till spaet innan det är helt fyllt med vatten. Då kan pumpar, element och sensorer skadas.
- **VIKTIGT: LÄMNA INTE ETT TOMT SPA I DIREKT SOLLJUS.** Spaets yttre temperatur kan gå upp till över 82 °C om det lämnas i solen. Det kan då bli stora skador liksom att ytan och de olika delarna kan bli skeva och kan få blåsor. Skador som inträffar som ett resultat av denna exponering täcks inte av garantin.
- **WARNING:** Försök aldrig att flytta ett spa som inte är helt tomt. Gör man det kan spaet skadas och personen som flyttar det kan skadas.
- Sprickor i ytan, ytterpanelen eller DuraBase på grund av felaktig transport eller stöd för spaet, täcks inte av garantin.

INSTALLATION UTOMHUS ELLER PÅ INNERGÅRD

Ska spaet installeras utomhus rekommenderar vi att man använder en förstärkt betonggrund som är minst 10 cm tjock. Förstärkningsmaterialet ska jordas enligt elektriska föreskrifter.

Om spaet placeras på marken, även om det bara är tillfälligt, ska spaet placeras utan vatten, med betongsten under hela botten. Betongstenarna ska vara minst 15 cm tjocka och nivelleras över hela ytan. Spaet kommer utan tvekan att sätta sig och bli ojämnt på denna yta och därför är det viktigt att få spaet på en fast grund så snabbt som möjligt.

INSTALLATION AV DÄCKET

Se till att däcket kan klara vikten av ditt fyllda spa genom att kontrollera däckets maximala lastkapacitet. Kontakta en kvalificerad byggmästare eller byggnadstekniker. Lägsta kravet är 45,36 kg per 9,3 cm.

INSTALLATION INOMHUS

Det finns speciella krav om spaet placeras inomhus. Golv materialet måste ha tillräcklig dragning när det är vått. Korrekt dränering är viktigt för att förhindra pooling. För att hindra ökad fuktighet måste du se till att det finns tillräcklig ventilation i utrymmet. Extra ventilationssystem är att rekommendera.

AVSTÄNGNINGSVENTILER

Ditt spa har avstängningsventiler (se DIAGRAM ÖVER UTRUSTNINGEN) som stänger av vattenflödet till apparatsystemet, för service av godkänd försäljare av Marquis Spas®. Ibland kan avstängningsventilerna på ett nytt spa eller ett som nyligen servats vara delvis stängda, vilket kan begränsa vattenflödet och hindra jetprestandan. Kontrollera att ventilerna är helt öppna.

FRYSSKYDD

När man upptäcker att det fryser (som inträffar när temperaturen i elementhuset går ner till 13 °C), aktiveras jetpumpen(arna) automatiskt. På platser med extremt kalla vintrar, klara sig spaet bra om man bara låter det gå på normala arbetstemperaturer. Om du har för avsikt att stänga av spaet, ska du följa instruktionerna i bruksanvisningen (se TILLFÄLLIGT AVBROTT ELLER VINTERFÖRVARING AV DITT SPA).

ÖVERHETTNING

Vid långvarigt varmt väder, kan spaets vattentemperatur nå och bibehålla 40 °C till 41 °C eller mer. Detta beror på den omgivande temperaturen och helisoleringen av spa-höljet. Du kan korta ner pumpens körtid. (Se ANVÄNDNING AV SPA-KONTROLLER för olika alternativ.)

FILTERPATRON(ER)

Ditt bärbara spa har ett eller två vortex-filter.

Filterpatroner och filterlock garanteras vara fria från fel vid leveransen men garantin täcker inte arbete. Dessa delar kan köpas eller bytas hos din godkända försäljare av Marquis Spas®.

OBS! Det är mycket viktigt att delarna i dessa filtreringssystem installeras riktigt, i rätt del av spaet.

1. Håll vortex-filtrets patron och centrera den i filterhusets öppning.
2. Använd filterhandtaget och vrid filterpatronen medurs för att skruva den på plats. (Var försiktig med att inte dra åt för mycket eftersom gängorna kan skadas, vilket inte täcks av garantin.)
3. Grip om kanten på vortex-filtrets lock eller vattenfallsbrickan, centrera den över ringarna och knäpp den försiktigt på plats. För Show-spa placeras brickan försiktigt på plats med mitten vilande mot fördjupningens mitt.

SUGSKYDD

Suganslutningen(arna) i fotbrunnen på ditt spa har en öppning genom vilken jetpumpen(arna) drar vatten. Suganslutningarna är försedda med ett säkerhetsskydd. Suget genom suganslutningarna kan vara starkt. Säkerhetsskyddet(en) måste sitta kvar och vara hela. En anslutning med skadat skydd kan vara farligt, speciellt för små barn eller personer med långt hår. Om någon del av kroppen dras till anslutningen, ska jetpumpen(arna) genast stängas av. Långt hår ska samlas ihop. Låt aldrig långt hår flyta fritt i spaet. Ersätt förlorade eller skadade suganslutningar.

OBS! Det är normalt att strömningshastigheterna i suganslutningarna varierar mycket mellan mycket starkt till knappt märkbart.

ELEKTRISKA KRAV

Det är spa-ägarens ansvar att se till att alla elektriska anslutningar görs i enlighet med alla elektriska föreskrifter som gäller vid installationstillfället, inklusive korrekta bussningar (minst 1 mm i diameter) på spa-kontrollen vid apparatutgångarna. Den rekommenderade arbetsmiljön för spaet är -5 °C till +45 °C, vid 20-80 procent relativ fuktighet. Säkringar är täckta att vara felfria enbart vid leveransen.

Elförsörjning:

Sätt i den inkommande elledningen i ett av åtkomsthålen på vardera sidan av spaets sockel (ta bort plastpluggen). Sätt därefter i ledningen genom det elektriska åtkomsthålet i kontrollboxen (se diagramen).

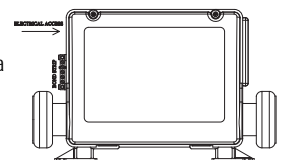

En tryckkontaktsledning finns på kontrollboxens utsida. Om installationen inkluderar ett vanligt jordat ledningsnät (förstärkt betongplatta/jordelektrod under spaet eller enbart någon vattenledningsanslutning i metall), måste denna tryckkontaktsledning vara jordad till någon metallstege, vattenledning eller annan metall 1,5 m från spaet och i enlighet med gällande elektriska föreskrifter.

220-240V AC, 50 Hz:

Anslutningar ska göras i enlighet med ledningsdiagrammen i kontrollboxens hölje. Anslutningar ska enbart göras med kopparledare – aluminiumledningar ska inte användas till detta system. Alla ledare, strömbrytare och/eller säkringar måste ha samma storlek som ingångsklassificeringarna nedan:

220-240 V AC, 50 Hz:

- Fast ansluten
- Klassificering 220-240V AC, 50 Hz
- Spa-pump ett och två är klassade 16A för låg ampereinställning (element avstängt under höghastighet) och 32A för hög ampereinställning (element på under höghastighet).

Spa med felaktigt dragna ledningar kan få oåterkallelig skada som att en säkring går, terminalplinten smälter och på andra elektriska delar. Skador som orsakas av att komponenter eller delar skadas av hög eller låg spänning, spänningsfall eller elektriska stötar täcks inte av garantin.

Elektriska serviceanslutningar vid terminalplint, inuti spa-regulatorn: Spaet måste matas genom en enda automatsäkring (dvärgbrytare, MCB) med en godkänd skyddsenshet för restström (RCD) med en märkströmsutlösare, som inte överstiger 30 mA. Möjligheterna att koppla ifrån spaet från nätet måste inkorporeras i de fasta ledningarna. Rekommenderad tvärsnittsarea för matarledaren är 4mm² för 16A klassning, 6 mm² för 32A klassning.

OBS! Om elsladden skadas på någon del av den elektriska utrustningen, t.ex. en jetpump eller ozongenerator, ska spaet inte användas förrän sladden har reparerats. Kontakt din godkända försäljare av Marquis Spas® för hjälp med dessa reparationer.

Elektriska scheman: 322, 435, 545, 660

Enkel 32 A serviceledning

För element AV under högfart – överkoppling 10 på (upp)

För element PÅ under högfart – överkoppling 10 av (ner)

Två 16 A serviceledningar.

(Ta bort överkoppling A)

Single 32A line of service.



For heater OFF during high speed - jumper 10 on (up).
For heater ON during high speed - jumper 10 off (down).

2 16A lines of service.
(Remove jumper A)

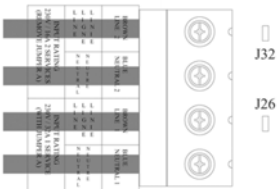

For heater OFF during high speed - jumper 10 on (up).
For heater ON during high speed - jumper 10 off (down).

Felaktigt dragna ledningar ligger utanför Marquis Corp. kontroll och täcks inte av garantin. Andra punkter utanför Marquis Corp. kontroll inkluderar, men är inte begränsat till, skador som beror på: felaktiga anslutningar, olycksfall, underlåtenhet att följa procedurer och instruktioner som definieras i Marquis Spas® tryckta anvisningar, rengöringspreparat och naturliga händelser som inkluderar, men inte är begränsade till, angrepp av gnagare eller insekter, mögel, blixtnedslag och andra naturfenomen.

STARTA DITT SPA

STARTPROCEDUR

Spaet är försett med handhållna halvledarinstrument som är specifika för ditt spa. (Se ANVÄNDNING AV SPA-KONTROLLER för din speciella spamodell.)

För att starta ditt spa måste du ha kit för att testa spaets vatten eller testrema och en undervattenstermometer. Det är viktigt att du följer varje steg när du startar spaet. När du är klar med följande steg, läser du instruktionerna i ditt startkit för korrekt vattenunderhåll vid starten eller SKÖTSEL AV MARQUIS SPA.

OBS! Ditt spa har fyllts och testkörts i fabriken. Första gången ditt spa fylls med vatten, kan missfärgning från kvarvarande testvatten uppträda. Detta försvinner när spaet är helt fyllt och filtreringssystemet fungerar.

VARNING: Spaet måste fyllas helt med vatten innan strömmen slås på.

Testa att vattnet har rätt kemisk balans och justera efter behov. Marquis SpaCare™-produkter rekommenderas. (Se VATTENBEHANDLING.) **DET ÄR VIKTIGT MED RÄTT KEMISK BALANS** för din säkerhet och ditt spas hållbarhet.

Om du flyttar ditt spa, är det nödvändigt att följa anvisningarna i bruksanvisningen. Dessa anvisningar måste finnas tillsammans med spaet. Skada som orsakas av att spaet flyttas täcks inte av garantin.

TERAPIPUMP(AR)

Startprocedur för alla modeller

1. Placera spaet på en hård, plan och jämn yta. Se till att strömmen är frånslagen.
 2. Kontrollera att sugskydd(en) i fotbrunnen sitter på plats och inte är skadade.
 3. Öppna dörren till apparaturen. Spänn alla brytare och öppna alla avstängningsventiler.
- OBS!** Se till att tappventilen alltid är stängd utom när spaet ska tömmas (lita inte på att locket stoppar vattenflödet). Gör du inte det kan avtappningsventilen skadas på grund av att vattnet fryser.
4. Sätt i filterpatronerna. (Se INSTALLATIONSANVISNINGAR, Filterpatroner.)
 5. Fyll spaet med vatten upp till 2/3 på vortex-filtrens öppningar. Vi rekommenderar att man använder ett påfyllningsfilter, speciellt i områden med mycket mineraler i vattnet.
 6. Slå på strömmen.
 7. Låt spaet cirkulera på höghastighet (se ANVÄNDNING AV SPA-KONTROLLER) under 4-5 minuter för att pumpa ut luft ur rörsystemet. Förvänta dig inget varmt vatten direkt från jetpumparna. Det tar flera timmar innan vattnet blir varmt.
 8. Ditt spa är nu i "pump-primnings"-läge och ett "Pr"-meddelande visas på skärmen på kontrollpanelen. I detta läge går spaet på tomgång, vilket varar ungefär 4-5 minuter om man inte går ur det manuellt. För att gå ur manuellt, tryck på knappen TEMP.
 9. Nu ska vattnet flöda från spaets jetpumpar. Om pumpen inte primats och vattnet inte flödar från jetpumparna efter 2 minuter, ska du STÅNGA AV STRÖMMEN TILL SPAET och släppa ut luft ur pumparna genom att försiktigt öppna pumpanslutningarna. När strömmen slås på igen, startar spaet från primnings-läget. Upprepa ovanstående steg.
 10. Systemet kräver vattenflöde under ungefär 2 minuter för att kunna bestämma temperaturen. Efter 2 minuters vattenflöde visas temperaturen som aktuell vattentemperatur. När du manuellt har gått ur primningsläget (eller låtit ditt spa gå ur automatiskt), visar skärmen tillfälligt 37 °C och därefter ändras den till -- °C.
 11. Fabriksinställningen av vattentemperaturen är 37 °C. Använd TEMP-knappen på kontrollpanelen för att ställa in vattentemperaturen på önskad nivå. (Se ANVÄNDNING AV SPA-KONTROLLER). Ditt spa värms ungefär 3 °C i timman.

SPA-LOCK

När du inte använder ditt spa, ska locket alltid vara på för att bevara värmen i vattnet och hålla vattnet rent från smuts, löv osv.

För din säkerhets och bekvämlighets skull är locket försett med justerbara remmar, säkerhetslås och handtag. Använd det yttre handtaget för att ta bort och lägga tillbaka locket. Försök aldrig att öppna eller ta bort genom att gripa eller dra i lockets list eller lockets låsremmar, eftersom listen slits sönder.

Marquis uppmanar dig att använda säkerhetslåsen för att hålla oinbjudna badare borta och hindra locket att blåsa av när det är blåsigt. Locket och det avtagbara locksystemet rekommenderas inte för användning när det blåser mer än 40 km/t. Är ditt spa placerat där det är åtkomligt för vindar, kan extra låsremmar till locket vara nödvändiga för att minimera risken för skador.

Öppna spaets lock:

1. Lossa låsremmarna på locket.
2. Placera en hand under lockets list, mellan spaet och locket, för att bryta lockets vakuumsugning. Använd inte lockets handtag för att bryta vakuumsugning.
3. Vik den främre halvan av locket över på den bakre halvan.

OBS! Läs upp och lossa alla låsen på locket innan du försöker öppna locket. Skador som orsakas av att man försöker öppna medan locket är låst eller med vinden täcks inte av garantin. Gå, stå, klättra eller sitt inte på vinyllocket eller det avtagbara täckningssystemet. Använd inte föremål som är hårda, vassa eller av metall som fönsterskrapor för att ta bort is. Sådana föremål kan skära, repa eller punktera lockets vinylyta.

Stäng spaets lock:

1. Placera en hand på övre hörnet av locket och för försiktigt i spaets riktning. Locket roterar framåt för att täcka halva spaet.
2. Vik upp locket genom att lyfta handtaget på den övre (främre) halvan av spaet. Låt den ovikta halvan falla ner på spaet.
3. Fäst lockets låsremmar på spaet och lås dem.

OBS! När ett lock öppnas med lockavtagningsmekanismen, ska en av tillverkarens rekommenderade metoder följas. Försök inte att öppna locket på något annat sätt. Skador som orsakas av felaktig öppning eller stängning täcks inte av garantin.

Stickningar på locket som bleknar, missfärgas eller slits och trasiga skumkärnor, täcks inte av garantin om de orsakas av felaktig användning eller underhåll. Garantin täcker inte tillverkning av spa-lock. Dessa delar kan köpas eller bytas under garantin hos din godkända försäljare av Marquis Spas®.

ANVÄNDNING AV SPA-KONTROLLER

Destiny, Envy, Epic, Euphoria, Mirage, Promise, Rendezvous, Resort, Reward, Spirit, Wish

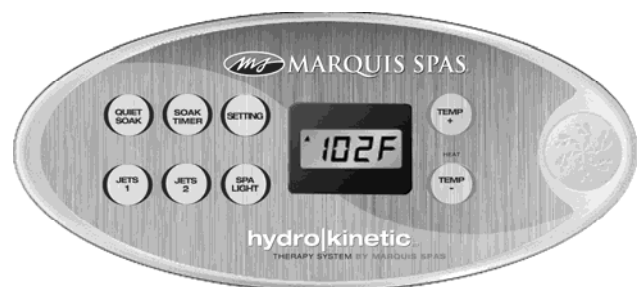

PUMP PRIMING (Pr)

Pump priming feature begins at start-up. When your spa is energized, the LCD window displays a "Pr" message. This mode lasts approximately four to five minutes, if not exited manually by pressing the TEMP+ pad.

UNDERWATER LIGHTS

Press the LIGHT pad on bather's panel to turn the underwater lights on and off. The low-voltage system produces a night light for evening use. After being on

for 60 minutes, the lights automatically turn off. For Aqua Ambiance and Constellation use SPA LIGHT pad. Step one: turn on light. Step two: turn off and then on within 2-3 seconds to change color.

NOTE: LED lights do not qualify for labor coverage. These parts can be purchased or exchanged under warranty at your authorized Marquis Spas® dealer.

WATERFALL FEATURE

The water flow is controlled by an independent valve.

JETS 1 (One Pump Models)

Use the JETS 1 pad on the bather's panel control. First press of the JETS 1 pad activates pump on low-speed (and starts soak timer). Second press of the JETS 1 pad activates pump on high-speed. Third press of the JETS 1 pad turns jets off for Quiet Soak mode. If the system is in a filter cycle or calling for heat, low speed will continue to run. The high and low speed operation will stop after 15 minutes of use. To restart the pump, press the JETS 1 pad. The yellow LED indicator by the JETS 1 pad will illuminate anytime the pump is running.

JETS 2 (Two Pump Models)

Press JETS 2 pad to turn on pump two to low speed. Pressing a second time will turn the pump on high speed. Pressing a third time will turn the pump off. The high speed of pump two will run for 15 minutes and then switch to low speed. Once on low speed, the pump will run for 15 minutes and then shut off. To restart the pump to your desired speed, press the JETS 2 pad. The yellow LED indicator by the JETS 2 pad will illuminate anytime the pump is running.

AUXILIARY JET CONTROL (Euphoria & Wish)

Your spa may be equipped with either one or two additional jet pump controls. The controls operate the pumps in the seat adjacent to the controls in the same manner that the master panel does. Pressing the pad once will turn the jet pump on low speed, pressing again will turn the jet pump on high speed, and pressing again will turn the jet pump off. If you are controlling the primary jet pump, it may continue to run on low speed if the spa is in a filtration cycle or is calling for heat.

ADAGIO™ II AUDIO SYSTEM (OPTION)

Adagio™ II provides a safe enclosure and convenient remote control for your iPod/MP3 music player. Please refer to the Poly-Planar SpaTunes™ Audio System & iPod/MP3 Controller Owner's Manual.

QUIET SOAK

Pressing the QUIET SOAK pad will turn off all pump operation. This is a useful feature when you want to soak in the hot water with no jets running. The QUIET SOAK feature will last 60 minutes and then resume normal operation. Pressing any of the jet pads will override the QUIET SOAK feature and turn on the pumps. Or you can simply press the QUIET SOAK pad to exit the mode. Turning the LED lights on and off will not affect the QUIET SOAK mode. The yellow LED indicator by the QUIET SOAK pad will illuminate anytime this feature is engaged. Note: If the system is heating it will take a few moments for the quiet soak feature to engage.

TEMPERATURE DISPLAY AND ADJUSTMENT

Factory Default Settings:

- Temperature: 38°C

To adjust the temperature of the water, press either the TEMP + or TEMP – pad. The display always shows actual water temperature. The first press of the pad will display the set temperature and begin to flash. Continue to press the TEMP + or TEMP – to reach the desired set temperature. Once the display stops blinking the new temperature setting will be set. The factory default setting is 38°C. The minimum temperature that can be set is 27°C and the maximum temperature that can be set is 40°C.

HEAT LIGHT

The HEAT light illuminates when the heater is on. The pump circulates on low-speed whenever the thermostat calls for heat.

HEAT MODE

Your spa comes preset in the standard heat mode. The heat mode can be adjusted to one of three different settings.

MODE

To change the mode of operation, press the MODE pad to begin. Pressing the MODE pad will show the current setting which will begin flashing in the panel display. To change, press the TEMP – pad to scroll through the selections of Std, Ecn, and Slp. Once the desired mode is showing in the display press MODE pad.

Standard Mode (Std)

The spa water heats to the temperature as set on the bather's panel. In this mode the filtration pump turns on for two minutes every half-hour to "poll" or check the water. If heat is needed the unit heats to the set temperature. The LCD window steadily displays the actual temperature in this mode.

Economy Mode (Ecn)

In this mode the spa only heats to the set temperature during a filter cycle. The LCD window displays "Ec" alternately flashing with the actual temperature when the spa is up to temperature and "Ec" steadily when the spa's water temperature is below the set temperature.

Sleep Mode (Slp)

Your spa will maintain a water temperature that is 7°C below the set temperature. The heater functions only during a filter cycle. The LCD window displays "SL" flashing alternately with the actual temperature when the spa is up to set temperature. It displays "SL" steadily when below set temperature.

SMARTCLEAN™ FILTRATION

Your spa is preset at the factory with a default setting to filter itself using the jet pump on low-speed for two hours (F2) twice (dn) in a 24 hour period. These settings represent the filter settings necessary for average use. The timing of the first filter cycle is determined by when the spa was initially energized. The first cycle begins six minutes after this initial power-up. The second filter cycle begins 12 hours after the first cycle.

Factory Default Settings:

- Filter Cycle Duration: F2 (2 hours)
- Filter Cycles: 2C (twice per day)

To adjust the filter settings

Press the TEMP + or TEMP – pad followed by the JETS 1 pad. This will change the display to show the current filtration duration setting. Choices will be given in the display as F1 through F12. "F" refers to filtration and 1-12 represent the duration of the cycle in hours. Use the TEMP + or TEMP – pad to scroll through the choices. Once the desired time is reached, press the JETS 1 pad to save and move to the next setting selection.

The next setting selection will be periods per day that the spa will run. This will allow you to control when the spa will run a filtration cycle. The display will show "dn" for day and night, "d" for day, or "n" for night. Use the TEMP + or TEMP – pad to scroll through the choices.

Once the desired time is reached, press the JETS 1 pad to save and display the current heat mode setting. The display will automatically revert to the current water temperature. Note: The display will flash during this procedure and will continue to allow changes to be made. If the display stops flashing, go back and start the sequence over.

Selectable filter cycles and cycle duration

- dn: day and night (once every 12 hours)
- d: once during the day
- n: once during the night
- F1: 1 hour
- F2: 2 hours
- Extend to F12 in 1 hour increments

SMARTCLEAN™

Your spa is preset at the factory with a default setting to filter for one hour every time your spa is used. This SmartClean™ filtration cycle begins 30 minutes after the spa light or jet pump has been deactivated. The pump runs on low-speed to filter the water for the cycle's duration.

Standby mode

Standby mode is an effective choice when changing a filter or cleaning around the waterline. To initiate the spa into standby mode, press either the TEMP + or

TEMP – pad followed by the JETS 2 pad. The panel display will change to “sby” and the spa will shut all functions down. It will stay in this mode for 60 minutes or can be exited by pressing any pad on the panel. Third press of the JETS pad turns jets off for all-quiet mode. Fourth press of the JETS pad turns pump back to low-speed. If the pump is already on low (heating, filter cycle) then the first press starts the soak timer. After running on low- or high-speed for 15 minutes, the pump automatically turns off (unless in heating or filtering cycle).

ANVÄNDNING AV SPA-KONTROLLER

Show



Epic



PUMP-PRIMNING (Pr)

Pump-primningsfunktionen börjar vid starten. När spaet får ström visar skärmen ett “Pr”-meddelande. Detta läge varar ungefär 4-5 minuter, om man inte går ur manuellt genom att trycka på knappen TEMP+.

UNDERVATTENS- OCH ISTIGNINGSBELYSNING

Tryck på knappen LIGHTS på badarpanelen eller fjärrkontrollen (tillval), för att sätta på/stänga av undervattens- och istigningsbelysningen. Ikonen visas mitt på nederkanten av skärmen när ljuset är på. Lågspänningssystemet producerar ett nattljus för användning på kvällen. När det varit på i 60 minuter, släcks lamporna automatiskt. Se **INSTÄLLNINGAR** för automatisk programmering av belysning.

AQUA AMBIANCE™/CONSTELLATION™

Tryck på knappen LIGHTS för att sätta på steg ett. Tryck på knappen LIGHTS igen för att stänga av under en sekund. Tryck därefter på knappen LIGHTS igen för att gå till steg två. Upprepa för alla alternativ.

VATTENFALLSBRICKA (tillval)

Vattenfallsfunktionen och brickan fästs stadigt på de dubbla vortex-filtrens översidor. **OBS!** Ta inte bort vattenfalllets överdel medan pumparna är igång. Brickan på Show-spaet fästs på spaets insida.

UPPVÄRMNINGSTIMER

Uppvärmningstimeren startar första gången du trycker på TIMER-knappen. Skärmen visar “E” för hur lång tid som gått följt av tiden i minuter (“00, 01, 02”, osv.). Med en andra tryckning på TIMER-knappen går du ur timer-läget. Timerskärmen och den aktuella temperaturen visas växelvis var 10 sekund.

INSTÄLLNINGAR

Klocka

Tryck på knappen KLOCKA och därefter knappen SETTING. “Program” visas i övre vänstra hörnet på skärmen och tiden börjar blinka. För att justera trycker du på TEMP+ eller TEMP-. När du ställt in rätt tid, trycker du på SETTING för att ställa in minuter. “Minuter” börjar blinka. Följ ovanstående procedur för att ställa in rätt minuter.

Filtercykel 1:

Tryck på CLOCK (klocka) följt av SETTING tre gånger, för att mata in programmet Filter 1. “Program filter 1 start time” (program filter 1 starttid) visas i övre vänstra hörnet på skärmen och tiden börjar blinka. För att justera, tryck på TEMP+ eller TEMP-. När du ställt in rätt tid, trycker du på SETTINGS för att ställa in minuter. Följ ovanstående procedur för att ställa in rätt minuter. Tryck på SETTING igen så visas “Program filter 1 end time” (program filter 1 sluttid) i övre

vänstra hörnet på skärmen och tiden börjar blinka. Följ ovanstående procedur för att ställa in rätt timmar och minuter.

OBS! När du befinner dig i en filtercykel, tänds filtercykelns LED.

Filtercykel 2:

Tryck på SETTING för att gå in i programmeringsläget för filter 2. “Program filter 2 start time” (program filter 2 starttid) visas i övre vänstra hörnet på skärmen och tiden börjar blinka. Följ ovanstående procedur för att ställa in rätt timma och minuter. Tryck på SETTING igen så visas “Program filter 2 end time” (program filter 2 sluttid) i övre vänstra hörnet på skärmen. Följ ovanstående procedur för att ställa in rätt timma och minuter.

Spa-belysning:

Tryck på SETTING för att gå in i läget för programmering av belysningen. Lampikonen börjar blinka nederst på skärmen. “Start time” (starttid) visas i övre vänstra hörnet på skärmen och tiden börjar blinka. Följ ovanstående procedur för att ställa in rätt timma och minuter. Tryck på SETTING igen så visas “end time” (sluttid) i övre vänstra hörnet på skärmen och tiden börjar blinka. Följ ovanstående procedur för att ställa in rätt timma och minuter. Tryck på CLOCK (klocka) för att gå ur programmeringsläget.

OBS! Du kan när som helst när du ställer in funktioner gå ur programmeringsläget genom att trycka på CLOCK. Vill du inte köra cyklerna med spabelysning, ställer du in start- och sluttider för samma tid.

UPPVÄRMNINGSLÄGE

Ditt spa kommer förinställt med standardvärmeläge. Det tar ungefär en timma per 0,56 °C för att värma upp ditt spavatten när temperaturen höjs till önskad nivå. Värmen kan justeras till ett av tre olika lägen:

Standard

Spavattnet värms efter behov för att bibehålla den inställda temperaturen. “Standard” visas tills läget ändras.

OBS! Den senast uppmätta temperaturen som visas är aktuell enbart när Pump 1 har gått under minst 2 minuter.

Ekonomi

I detta läge värms spaet enbart till den inställda temperaturen under filtercykeln. “Ekonomi”-ikonerna visas tills läget ändras. Tryck på JETS 1 för att ställa spaet i läget “Standard-in-Economy” som fungerar på samma sätt som standardläget (både Economy och Standard visas). Spaet återgår automatiskt till ekonomi-läget efter en timma.

Viloläge

Spavattnet värms inom 7 °C från den inställda temperaturen enbart under filtercykler. “Sleep” (vila) visas tills läget ändras.

Inställning av värmeläget

Tryck först på SETTINGS. Nuvarande uppvärmningsläge börjar blinka. Använd knappen TEMP+/- för att bläddra bland lägena. När önskat läge visas, trycker du på SETTINGS igen för att låsa läget.

Panellås

Tryck på TEMP+ eller TEMP- följt av knappen QUIET SOAK (långsam uppvärmning) för att låsa. Tryck därefter på TEMP+ eller TEMP- följt av knappen QUIET SOAK för att låsa upp.

- Låsfunktionen låser alla användarinställningar: tid, filter cykler, uppvärmningslägen, SmartClean™ och temperaturinställningar.
- Låsfunktionen låser inte jet 1, jet 2, timer, spabelysning, långsam uppvärmning eller klocka.
- Säkrad LED tänds när systemet är låst.

Quiet Soak (långsam uppvärmning)

Tryck på QUIET SOAK (långsam uppvärmning) för att gå in i uppvärmningsläget. Alla automatiska funktioner som hänger ihop med pumparna avaktiveras (dvs. filtercykler, SmartClean™-cykler). Om pump 1 eller pump 2 arbetar, stängs de av. Uppvärmningsläget varar i 30 minuter, varefter spaet återgår till normal drift. Alla knappfunktioner fungerar som normalt under uppvärmningsläget. I uppvärmningsläget tänds LED-ljuset för soak.

Underhållspåminnelser

- rSA visas på skärmen var tredje vecka.
- LED för rengöring av filter tänds en gång i månaden. rCL visas på skärmen.
- LED för byta av vatten tänds en gång var tredje månad. rCL visas på skärmen.

- rCA visas på skärmen var tredje månad (se Diagnosmeddelanden på skärmen).
- För att återställa påminnelserna om underhåll trycker du på knappen SETTINGS. (Se ANVÄNDARENS FAVORITINSTÄLLNINGAR, för att hålla tillbaka påminnelserna om underhåll.)

JETPUMPAR

Använd knappen JETS 1 på badarpanelen eller fjärrkontrollen. Tryck först på JETS 1 för att aktivera pumpen på låghastighet. Andra tryckningen på JETS 1 aktiverar pumpen på höghastighet. Tredje tryckningen på JETS 1 stänger av jetpumparna till långsam uppvärmning. Fjärde tryckningen på JETS 1 återställer pumpen till låghastighet. Upprepa ovanstående procedur för JETS 2 och JETS 3.

Pump 1 och 2: Epic och Show

- Avbrott av höghastighetskörning: 15 minuter
- Avbrott av låghastighetskörning: 15 minuter (om inte i filtercykel eller SmartClean™).

VATTENHANTERINGEN CONSTANTCLEAN™ MED INBYGGT DESINFEKTIONSSYSTEM Finns inte på alla internationella marknader. (Se Inbyggt desinfektionssystem)

Ozonatorfunktion

Ozongeneratorn fungerar ENBART när pump 1 är på låghastighet i Filtercykler och SmartClean™-cykler. O3-ikonen visas till vänster om temperaturen när ozongeneratorn är igång.

Användarens favoritinställningar

Stäng av påminnelser: Visas som (Sr.n) för nej och (Sr.Y) för ja. När den är inställd på (Sr.Y), visas påminnelserna aldrig på skärmen. När den är inställd på (Sr.n), visas alla påminnelser.

Visning av temperaturen i Celsius: Visas som (tc.n) för nej och (tc.Y) för ja.
24-timmars tid: Visas som (24.n) för nej (12 timmar AM/PM) och (24.Y) för ja (24 timmar militär tid).

SmartClean™-inställningar: Visas som (cc.0) för SmartClean av, (cc.1) 1 timma, (cc.2) 2 timmar, (cc.3) 3 timmar och (cc.4) för 4 timmars varaktighet av Smart Logic. När spaet är i en SmartClean-cykel, tänds LED för SmartClean.

Gå in i Användarens favoritläge

- Tryck på knappen TEMP+
- Tryck på knappen JETS 1 (visar (Edt))
- Tryck på knappen LIGHTS (visar (USr))
- Tryck på knappen JETS 1 (visar (Sr.n))
- Använd knappen TEMP+ eller TEMP- för att bläddra igenom alternativen
- **Sr.n:** Påminnelser har inte stängts av
- **tc.n:** Visning av temperaturen inte i Celsius:
- **24.n:** 12 timmars AM/PM
- **cc.1:** En timma Smart Logic
- När det önskade valet har nåtts trycker du på knappen JETS 1. Det senaste talet eller bokstaven visas. Använd TEMP + eller TEMP- för att ändra inställningen. Tryck på JETS 1 för att mata in valet och återgå till föregående läge.
- Tryck på LIGHTS för att återgå till normal funktion.
- När som helst, om en knapp inte trycks in inom 30 sekunder efter att föregående knapp tryckts in, upphävs läget och spaet återgår till normal funktion.

EXTRA LOUNGEKONTROLL

Extrapanelen kontrollerar jetpumparna och belysningen. (Se ANVÄNDNING AV SPA-KONTROLLER i bruksanvisningen).

FJÄRRKONTROLLER

(Se SKÖTA DITT SPA, Belysning och jetpumpar).

OBS! Under inaktivitet, ska trådlösa fjärrkontroller alltid förvaras i kopphållaren på spaets kant eller tas bort från spaet. Genom att förvara den trådlösa fjärrkontrollen utanför vattnet blir den mindre känslig för inträngande vatten, vilket kan inträffa när den exponerats länge för vatten. Ofta tränger vatten in när spaägaren försöker byta batterierna i fjärrkontrollen och därefter inte stänger igen fjärrkontrollen riktigt. Batterier ska bara bytas av godkänd försäljare av Marquis Spas®.

LJUDSYSTEM

Stereo

Ljudsystemet är lättskött med logiska tryckknappskontroller och funktionsknappar. Se bruksanvisningen för funktioner, drift och felsökning.

OBS! Undvik att stänka vatten på stereons framsida. Ha aldrig våta händer när du sätter i en skiva eller använder stereon. Fukt kan skada inre delar. Inträngande vatten i stereon täcks inte av garantin. Se tillverkarens bruksanvisning för information om täckning. Läs din Begränsad garanti för mer information om täckning.

Högtalare

Tryck försiktigt av översidan av de självhjäjande högtalarna för att höja dem. Håll högtalarens översida men undvik högtalarkärmarna och vrid gradvis högtalarna till önskat läge. För att sänka högtalarna trycker du försiktigt på högtalarens översida tills den är helt stängd. Se till att högtalarna är i ner-läget innan spa-locket stängs. Högtalarhissen har tillverkningsgaranti mot fel på hissen som enbart beror på tillverkningsfel. Stängs locket med högtalarna uppe eller tvingar ner högtalarna för snabbt, kan de skadas.

- **WARNING** - Risk för elektriska stötar. Lämna inte dörren till apparatutrymmet öppen.
- **WARNING** - Risk för elektriska stötar. Byt delar enbart mot identiska delar.
- Använd inte ljudkontrollerna medan du befinner dig i spaet.
- **WARNING** – Förhindra dödsfall med elektrisk ström. Anslut inte extrakomponenter (t.ex. kabel, extra högtalare, hörlurar, extra ljud-/videokomponenter osv.) till systemet, utom följande: 3,5 mm extrauttag är avsett som ingång för apparater som en MP3-spelare enbart, som går på 4,5 V eller mindre.
- Dessa enheter har inge utomhusantenn. De ska installeras i enlighet med Artikel 810 i National Electrical Code, ANSI/NFPA 70.
- Serva inte denna produkt själv, eftersom du kan exponera dig för farlig spänning eller andra risker för skada om du öppnar eller tar bort locket. Överlåt all service till kvalificerad servicepersonal.
- Om elanslutningarna eller sladden(arna) är skadad(e), om vatten kommer in i ljudutrymmet eller annat utrymme med elektriska delar, om skydden eller barriärerna visar tecken på försiltning eller om det finns tecken på annan potentiell skada på enheten, ska du stänga av den och överlåta servicen åt en fackman.
- Enheten ska genomgå regelbundet underhåll (t.ex. var tredje månad) för att säkerställa att enheten fungerar riktigt.

Ljudexpansionsport

Den inbyggd ljudexpansionsporten gör att du kan ansluta valfria tillbehör. Använd den medföljande sladden på 3,5 cm för att fästa en MP3-spelare. OBS! 3,5 cm extrauttag är avsett som ingång för apparater som en MP3-spelare enbart, som går på 4,5V eller mindre.

ADAGIO™ II LJUDSYSTEM (TILLVAL)

Adagio™ II ger en säker inkapsling och praktisk fjärrkontroll för din iPod musikspelare. Se Poly-Planar SpaTunes™ Ljudsystem och bruksanvisningen för iPod-kontrollern.

DIAGRAM ÖVER UTRUSTNINGEN

ENVY, MIRAGE, PROMISE, RENDEZVOUS, SPIRIT

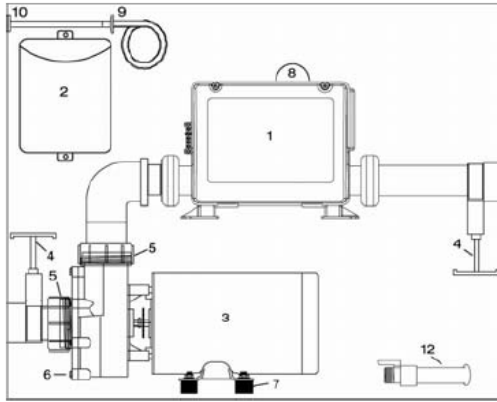

#	Komponent	Mängd
1	Kontrollbox och element	1
2	Ozonator*	1
3	Pump	1
4	Skruvventiler	2
5	Pumpfogar	2
6	Pumppropp	1
7	Motorblock	4
8	Belysning	1
9	Backventil	1
10	Ozonatoranslutning*	1
12	Tappventil	1
14	Adagio™ stereohuvud*	1
15	Övergångskontroll*	1
16	Spa-kontroll*	1
17	MP3 extrauttag*	1
18	Stereo nätanslutning*	1

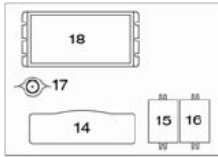

*Optional

WISH

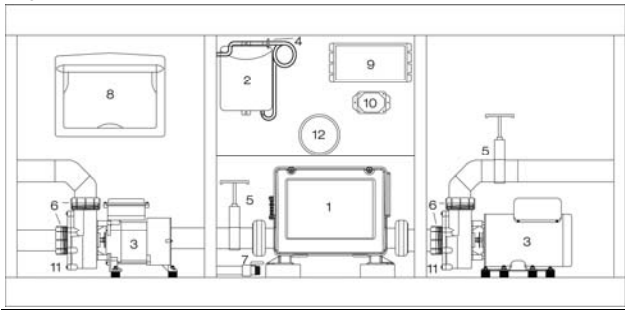

#	Komponent	Mängd
1	Kontrollbox och element	1
2	Ozonator*	1
3	Pumpar	2
4	Backventil*	1
5	Skruvventiler	2
6	Pumpfogar	4
7	Tappventil	1
8	Adagio™ stereohuvud*	1
9	Stereo nätanslutning*	1
10	Constellation™ LED-kontroll*	1
11	Pumppropp	1
12	Belysning*	1

DESTINY, EPIC, EUPHORIA, RESORT OCH REWARD

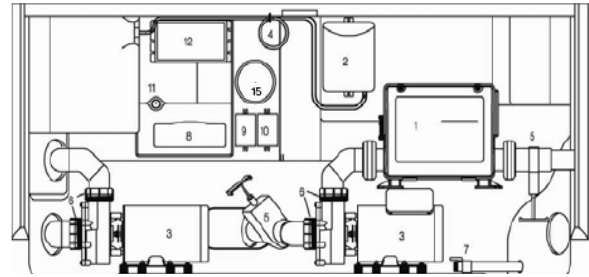

#	Komponent	Mängd
1	Kontrollbox och element	1
2	Ozonator*	1
3	Pumpar	2
4	Backventil*	1
5	Skruvventiler	2
6	Pumpfogar	4
7	Tappventil	1
8	Adagio™ stereohuvud*	1
9	Övergångskontroll*	1
10	Spa-kontroll*	1
11	MP3 extrauttag*	1
12	Stereo nätanslutning*	2
14	Ozonatoranslutning	1
15	Belysning*	1
16	Constellation™ LED-kontroll*	1

SHOW

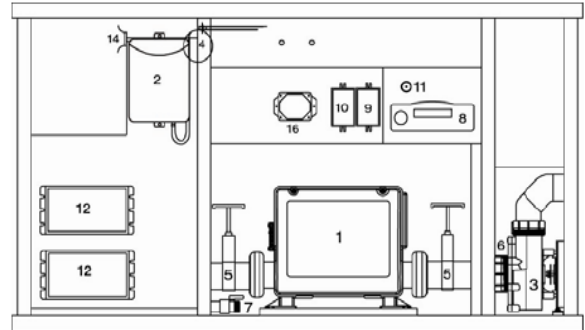

#	Komponent	Mängd
1	Kontrollbox och element	1
2	Ozonator (tillval)	1
3	Pumpar***	2
4	Backventil*	1
5	Skruvventiler	2
6	Pumpfogar	4
7	Tappventil	1
8	Adagio™ stereohuvud*	1
9	Övergångskontroll*	1
10	Spa-kontroll*	1
11	MP3 extrauttag*	1
12	Stereo nätanslutning*	2
14	Ozonatoranslutning	1
16	Constellation™ LED-kontroll*	1

*Tillval

***För placering av extrapumpar på Show, se SHOW MODELIDIAGRAM

DESTINY™

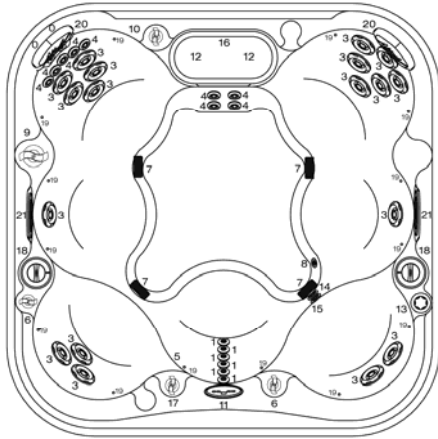

#	Identifiering av komponenterna	Mängd	Fysiska specifikationer	Storlek
0	HK™8 nack-jetmunstycken	2	Mått/mm	2 134 x 2 134
1	HK™8 jetmunstycken	6	Höjd/mm	889
3	HK™16 jetmunstycken	18	Hörnradie/mm	432
4	HK™40 jetmunstycken	9	Sätens placering	7
5	Belysning*	1	Vikt torr/kg	363
6	Luftkontroller	2	Vikt full/kg	1762
7	Suganslutningar	4	Vattenkapacitet/liter	1401
8	Golvavlopp	1	Total ant. jetterapimunstycken	35
9	Trezonskontroll	1		
10	Ventili, nack-jetmunstycke	1		
11	Badarens kontrollpanel	1		
12	Filterkanistrar	2		
13	Spa Frog®	1		
14	Spa Frog® returanslutning*	1		
15	Ozoninjektor*	1		
16	Vattenfallsfunktion*	1		
17	Vattenfallsventil*	1		
18	Adagio™ högtalare	2		
19	Konstellation*	16		
20	Vadderade huvudstöd*	2		
21	Vattenfunktioner*	2		

ENVY™

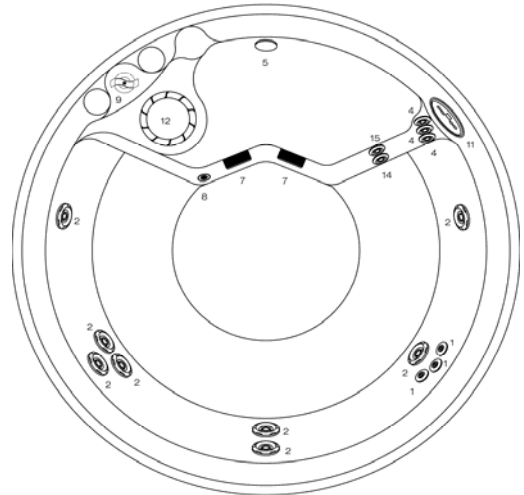

#	Identifiering av komponenterna	Mängd	Fysiska specifikationer	Storlek
1	HK™8 jetmunstycken	3	Mått/mm	1 930
2	HK™12 jetmunstycken	8	Höjd/mm	889
4	HK™40 jetmunstycken	3	Sätenskapacitet/placeringar	4/5
5	Belysning*	1	Vikt torr/kg	249
7	Suganordningar	2	Vikt full/kg	1195
8	Avloppsanordning	1	Vattenkapacitet/liter	946
9	Jetväljare	1	Total ant. Jetterapimunstycken	14
11	Badarens kontrollpanel	1		
12	Filterkanister	1		
15	Injektoranordning förberedd för ozon*	1		
16	Kraftkälla	1		

*Tillvalspunkter. Kontrollera vad som finns med säljaren.
**HK™8 jetmunstycken i varje zon.



Destiny trezonskontroll

ZON 1 (Jetmunstycken 1)
Jetmunstycken vid mellan- och ländryggen.*

ZON 4 (Jetmunstycken 2)
Jetmunstycken vid över- och mellan- och underkroppen.*

JET 1 JET 2



ZON 2 (Jetmunstycken 1)
Jetmunstycken vid överkroppen.*

ZON 5 (Jetmunstycken 2)
Jetmunstycken vid över- och mellan- och underkroppen.*

JET 1 JET 2



ZON 3 (Jetmunstycken 1)
Jetmunstycken vid underkroppen.*

ZON 6 (Jetmunstycken 2)
Jetmunstycken vid över- och mellan- och underkroppen.*

*Tillvalspunkter. Kontrollera vad som finns med säljaren.
**HK™8 jetmunstycken i varje zon.

JET 1 JET 2

EPIC™

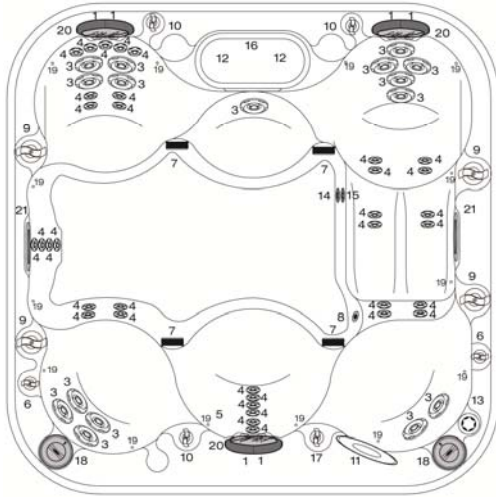

#	Identifiering av komponenterna	Mängd
1	HK™8 nack-jetmunstycken	6
2	HK™16 jetmunstycken	16
3	HK™40 jetmunstycken	35
5	Belysning*	1
6	Luftkontroller	2
7	Suganalutningar	4
8	Golvavlopp	1
9	Trezonskontroll	4
10	Ventil, nack-jetmunstycke	3
11	Badarens kontrollpanel	1
12	Filterkanistrar	2
13	Spa Frog®*	1
14	Spa Frog® returanslutning*	1
15	Ozoninjektor*	1
16	Vattenfallsfunktion*	1
17	Vattenfallsventil*	1
18	Adagio™ högtalare	2
19	Konstellation*	17
20	Vadderade huvudstöd*	3
21	Vattenfunktioner*	2

Fysiska specifikationer	Storlek
Mått/mm	2 286 x 2 286
Höjd/mm	889
Innerdjup/mm	864
Hörnradie/mm	432
Sätenas placering	7
Vikt torr/kg	386
Vikt full/kg	2088
Vattenkapacitet/liter	1703
Total ant. jetterapimunstycken	57

EUPHORIA™

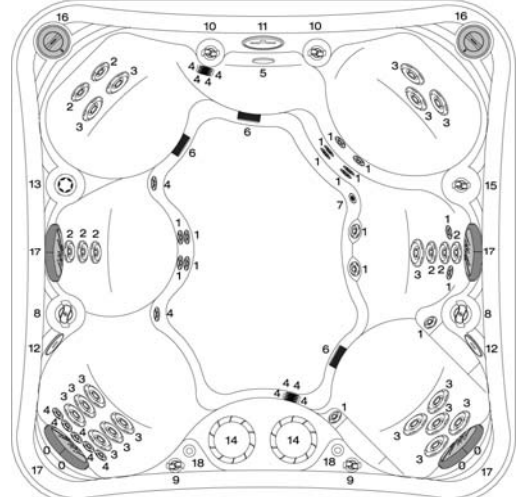

#	Identifiering av delarna	Mängd
0	HK™8 nack-jetmunstycken	4
1	HK™8 jetmunstycken	18
2	HK™12 jetmunstycken	8
3	HK™16 jetmunstycken	17
4	HK™40 jetmunstycken	13
5	Belysning*	1
7	Suganordningar	3
8	Golvavlopp	1
9	Jetväljare	2
10	Ventil, nack-jetmunstycke	2
11	Badarens kontrollpanel	1
12	Filterkanistrar	2
13	Spa Frog®*	1
14	Spa Frog® returanslutning*	1
15	Ozoninjektor*	1
16	Vattenfallsfunktion*	1
17	Vattenfallsventil*	1
18	Adagio™ högtalare	2
20	Vadderade huvudstöd*	4
21	Vattenfunktioner*	2

Fysiska specifikationer	Storlek
Mått/mm	2 286 x 2 286
Höjd/mm	864
Hörnradie/mm	305
Sätenskapacitet/placeringar	7
Vikt torr/kg	374
Vikt full/kg	1887
Vattenkapacitet/liter	1514
Total ant. jetterapimunstycken	58



Epic trezonkontroll

A (JETS 2)
Trezons luftposition 1: Terapiplacere.**

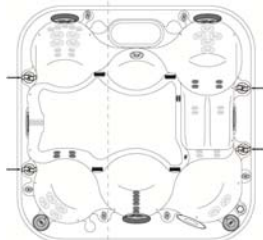

B (JETS 1)
Trezon B i luftposition 3: Hel rygg.**



A+C (JETS 2)
Trezon A i position 3 och Trezon C i position 1: Fötter.**



B+D (JETS 1)
Trezon B i position 1 och Trezon D i position 3: Lår.**

*Tillvalspunkter. Kontrollera vad som finns med säljaren.
**HK™8 jetmunstycken i varje zon.

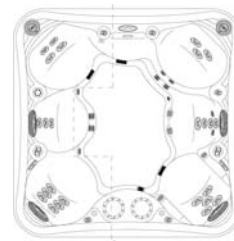

Euphoria trezonkontroll

ZON 1 (JET 1)

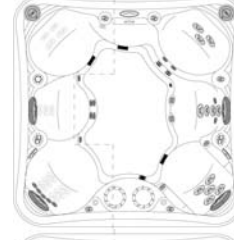

ZON 2 (JETS1)

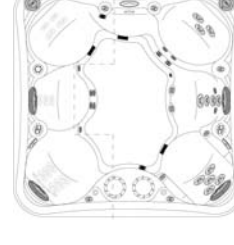

ZON 3 (JET 1)



Euphoria trezonskontroll

ZON 1 (JET 2)

ZON 2 (JETS 2)

ZON 3 (JET 2)

MIRAGE™

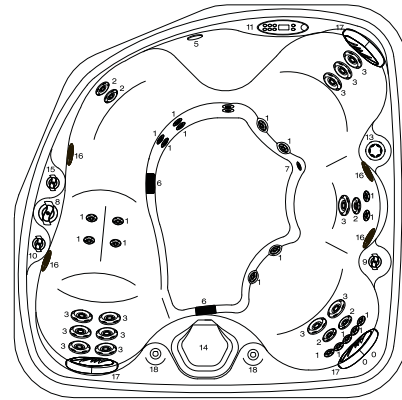

Identifiering av komponenter Mängd

0	HK™8 nack-jetmunstycken	2
1	HK™8 jetmunstycken	19
2	HK™12 jetmunstycken	5
3	HK™16 jetmunstycken	12
5	Belysning*	1
6	Suganslutningar	2
7	Golvavlopp	1
8	Jetväljare	1
9	Ventil, nack-jetmunstycke	1
11	Badarens kontrollpanel	1
13	Spa Frog®*	1
14	Filterkanister	1
15	Vattenfallsfunktion*	1
16	Adagio™ högtalare	4
17	Vadderade huvudstöd*	3
22	Vattenfunktion*	1

Fysiska specifikationer Storlek

Mått/mm	2007 x 2007
Höjd/mm	889
Hörnradie/mm	305
Sätenskapitet/placeringar	4
Vikt torr/kg	204
Vikt full/kg	1207
Vattenkapacitet/liter	1003
Total ant. Jetterapijetmunstycken	38

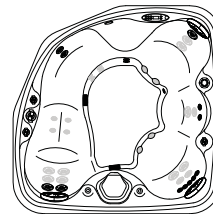

Mirage zonkontroll

ZON 1A

Jetmunstycken vid överkroppen.**

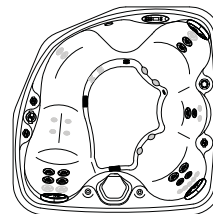

ZON 1B

Jetmunstycken vid mellan- och underkroppen.**

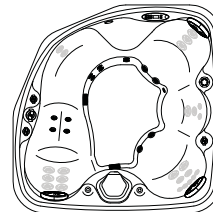

ZON 1B

Jetmunstycken vid underkroppen.**

*Tillvalspunkter. Kontrollera vad som finns med säljaren.

**HK™8 jetmunstycken i varje zon.

PROMISE™

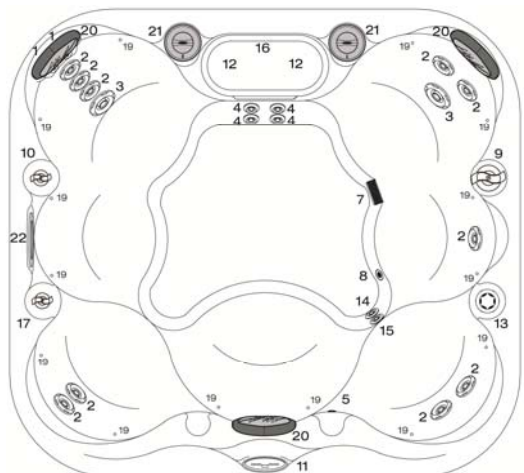

#	Identifiering av komponenterna	Mängd	Fysiska specifikationer	Storlek
1	HK™8 nack-jetmunstycken	2	Mått/mm	1 956 x 2 134
2	HK™12 jetmunstycken	10	Höjd/mm	864
3	HK™16 jetmunstycken	2	Hörnradie/mm	432
4	HK™40 jetmunstycken	4	Sätenas placering	4-6
5	Belysning*	1	Vikt torr/kg	272
7	Suganslutningar	4	Vikt full/kg	1559
8	Golvavlopp	1	Vattenkapacitet/liter	1287
9	Jetväljare	1	Total ant. jetterapimunstycken	18
10	*Ventil, nack-jetmunstycke	1		
11	Badarens kontrollpanel	1		
12	Filterkanistrar	2		
13	Spa Frog®	1		
14	Spa Frog® returanslutning*	1		
15	Ozoninjektoranslutning*	1		
16	Vattenfallsfunktion*	1		
17	Vattenfallsventil*	1		
19	Konstellation*	17		
20	Vadderade huvudstöd*	3		
21	Adagio™ högtalare	2		
22	Vattenfunktioner*	1		



Promise zonkontroll

ZON 1
Jetmunstycken vid underkroppen.**



ZON 2
Jetmunstycken vid över- och mellan- och underkroppen.**

RENDEZVOUS™

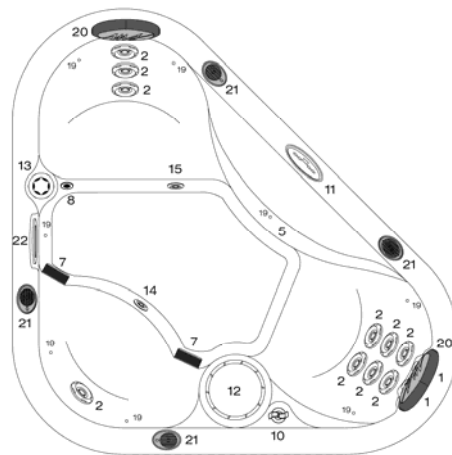

#	Identifiering av komponenterna	Mängd	Fysiska specifikationer	Storlek
1	HK™8 nack-jetmunstycken	2	Mått/mm	1 727 x 1 727
2	HK™12 jetmunstycken	10	Höjd/mm	749
5	Belysning*	1	Hörnradie/mm	432
7	Suganslutningar	2	Sätenas placering	3
8	Golvavlopp	1	Vikt torr/kg	136
10	Ventil, nack-jetmunstycke	1	Vikt full/kg	701
11	Badarens kontrollpanel	1	Vattenkapacitet/liter	568
12	Filterkanister	1	Total ant. jetterapimunstycken	12
13	Spa Frog®	1		
14	Spa Frog® returanslutning*	1		
15	Ozoninjektoranslutning*	1		
19	Konstellation*	10		
20	Vadderade huvudstöd*	2		
21	Adagio™ högtalare	4		
22	Vattenfunktioner*	1		

RESORT™

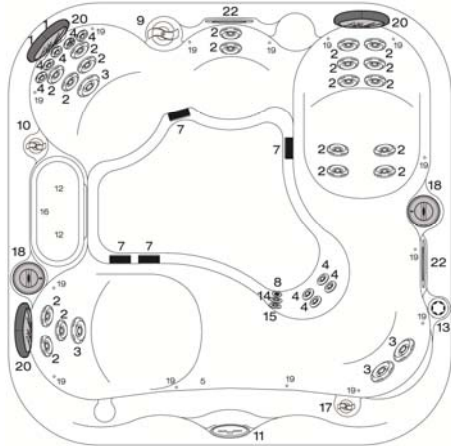

#	Identifiering av komponenter	Mängd	Fysiska specifikationer	Storlek
1	HK™8 nackjetmunstycke	2	Mått/mm	2 134 x 2 134
2	HK™12 jetmunstycken	19	Höjd/mm	864
3	HK™16 jetmunstycken	4	Hörradie/mm	432
4	HK™40 jetmunstycken	9	Sätens placering	5
5	belysning*	1	Vikt torr/kg	327
7	Suganslutningar	4	Vikt full/kg	1651
8	Golvavlopp	1	Vattenkapacitet/liter	1325
9	Jetväljare	1	Total ant. Jetterapimunstycken	34
10	Ventil, nack-jetmunstycke	1		
11	Badarens kontrollpanel	1		
12	Filterkanistrar	2		
13	Spa Frog®	1		
14	Spa Frog® returanslutning*	1		
15	Ozoninjektoranslutning*	1		
16	Vattenfallsfunktion*	1		
17	Vattenfallsventil	1		
18	Adagio™ högtalare*	2		
19	Konstellation*	17		
20	Vadderade huvudstöd*	3		
22	Vattenfunktion*	1		

REWARD™

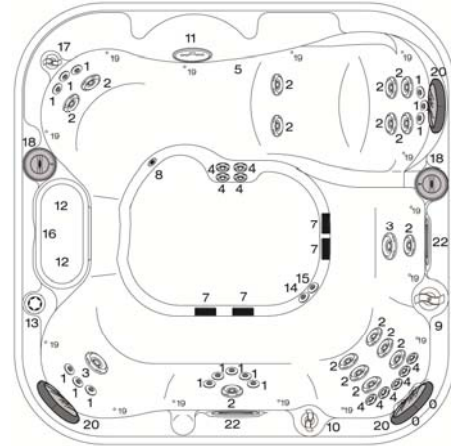

#	Identifiering av delarna	Mängd	Fysiska specifikationer	Storlek
0	HK™8 nackjetmunstycken	2	Mått/mm	2 134 x 2 134
1	HK™8 jetmunstycken	14	Höjd/mm	864
2	HK™12 jetmunstycken	16	Hörradie/mm	432
3	HK™16 jetmunstycken	9	Sätenskapacitet/placeringar	6
4	HK™40 jetmunstycken	4	Vikt torr/kg	336
5	Belysning*	1	Vikt full/kg	1 660
7	Suganordningar	4	Vattenkapacitet/liter	1 325
8	Golvavlopp	1	Total ant. Jetterapimunstycken	43
9	Jetväljare	1		
10	Nackstråleventil	1		
11	Badarens kontrollpanel	1		
12	Filterkanistrar	2		
13	Spa Frog®	1		
14	Spa Frog® returanslutning*	1		
15	Ozoninjektor*	1		
16	Vattenfallsfunktion*	1		
17	Vattenfallsventil	1		
18	Adagio™ högtalare	2		
19	Konstellation*	17		
20	Vadderade huvudstöd*	3		
22	Vattenfunktioner*	2		



JET 1 JET 2



JET 1 JET 2

Resort zonkontroll

ZON 1 (JET 1)
Jetmunstycken vid över- och mellan- och underkroppen.**

ZON 1 (JET 2)
Jetmunstycken vid över- och mellan- och underkroppen.**

ZON 2 (JET 1)
Jetmunstycken vid överkroppen.**
Jetmunstycken vid över- och mellan- och underkroppen.**

ZON 3 (JET 1)
Jetmunstycken vid underkroppen.**

**HK™8 jetmunstycken i varje zon.

*Tillvalspunkter. Kontrollera vad som finns med säljaren.



Reward zonkontroll

ZON 1 (JET 2)
Jetmunstycken vid över- och mellankroppen, ryggen och benen.**

ZON 1 (JET 1)
Jetmunstycken vid över- och mellankroppen, ryggen och benen.**

ZON 2 (JET 1)
Jetmunstycken vid överkroppen.**

ZON 3 (JET 1)
Jetmunstycken vid underkroppen.**

*Tillvalspunkter. Kontrollera vad som finns med säljaren.
**HK™8 nackjetmunstycken i varje zon.

SHOW™

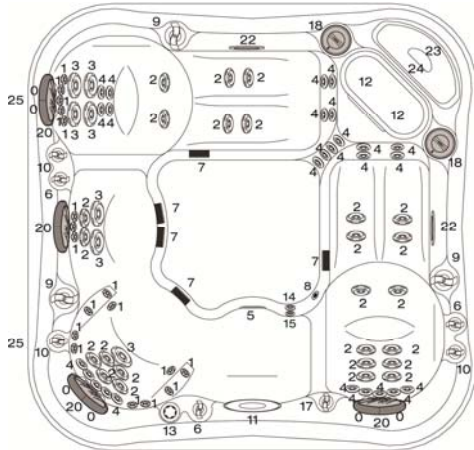

#	Identifiering av komponenter	Mängd
0	HK™8 nack-jetmunstycken	6
1	HK™8 jetmunstycken	18
2	HK™12 jetmunstycken	25
3	HK™16 jetmunstycken	7
4	HK™40 jetmunstycken	26
5	Belysning*	1
6	Luftkontroller	3
7	Suganslutningar	4
8	Golvavlopp	1
9	Jetväljare	3
10	Ventiler, nack-jetmunstycken	3
11	Badarens kontrollpanel	1
12	Filterkanistrar	2
13	Spa Frog®	1
14	Spa Frog® returanslutning*	1
15	Ozoninjektoranslutning*	1
17	Vattenfallsventil*	1
18	Adagio™ högtalare*	2
19	Konstellation*	16
20	Vadderade huvudstöd*	4
22	Vattenfunktioner*	2
23	Kylare	1
24	TV*	1
25	Placering av inre pumpar	2

Fysiska specifikationer	Storlek
Mått/mm	2 286 x 2 390
Höjd/mm	889
Höjradie/mm	432
Sätens placering	5
Vikt torr/kg	499
Vikt full/kg	2 296
Vattenkapacitet/liter	1 798
Total ant. Jetterapimunstycken	82

Show trezonskontroll

ZON 1 (JET 1)
Adiriondack A: hela ryggen, höfter, ben och fötter.**

ZON 2 (JET 2)
Adiriondack B: över- och mellanrygg, höfter och fötter.**

ZON 3 (JET 3)
Kaptensstol: Mellan- och ländryggen, armar, knän och vristar.**
Säte hel rygg.**



Show trezonskontroll

ZON 4 (JET 1)
Adiriondack A: Övre ryggen.**



ZON 5 (JET 2)
Adiriondack B: ländryggen.**

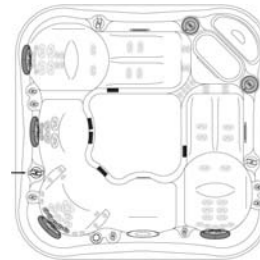

ZON 6 (JET 3)
Kaptensstol: ländryggen.**



ZON 7 (JET 1)
Adiriondack A: fötter.**

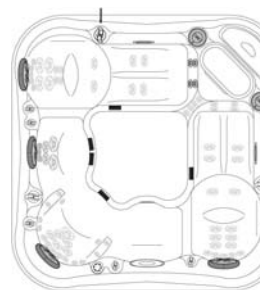

ZON 8 (JET 2)
Adiriondack B: fötter.**

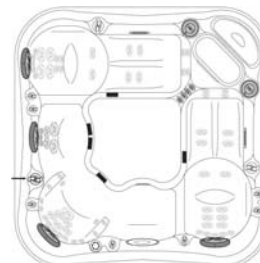

ZON 9 (JET 3)
Terapipelare: ben och fötter.**

*Tillvalspunkter. Kontrollera vad som finns med säljaren.
**HK™8 nack-jetmunstycken fungerar i varje zon.

SPIRIT™

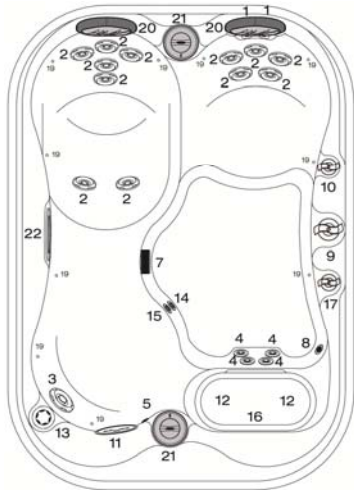

#	Identifiering av komponenter	Mängd	Fysiska specifikationer	Storlek
1	HK™ 8 nack-jetmunstycken	2	Mått/mm	2 134 x 1 524
2	HK™ 12 jetmunstycken	12	Höjd/mm	749
3	HK™ 16 jetmunstycken	1	Hörnradie/mm	432
4	HK™ 40 jetmunstycken	4	Sateskapacitet/placeringar	3/4
5	Belysning*	1	Vikt torr/kg	186
7	Suganslutning	1	Vikt full/kg	810
8	Golvavlopp	1	Vattenkapacitet/liter	623
9	Jetväljare	1	Total ant. Jetterapimunstycken	19
10	Ventil, nack-jetmunstycke	1		
11	Badarens kontrollpanel	1		
12	Filterkanistrar	2		
13	Spa Frog®	1		
14	Spa Frog® returanslutning*	1		
15	Ozoninjektoranslutning*	1		
16	Vattenfallsfunktion*	1		
17	Vattenfallsventil*	1		
19	Konstellation*	12		
20	Vadderade huvudstöd*	2		
21	Adagio™ högtalare*	2		
22	Vattenfunktion*	1		

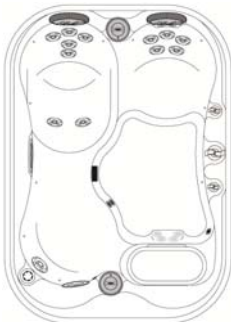

Spirit Zone Control

ZONE 1A
Upper-, mid- and lower-back jets.**



ZONE 1B
Lower- body jets.**

*Items are optional. Check with dealer for availability.

**HK™ 8 Neck Jets operate in every zone.

WISH™

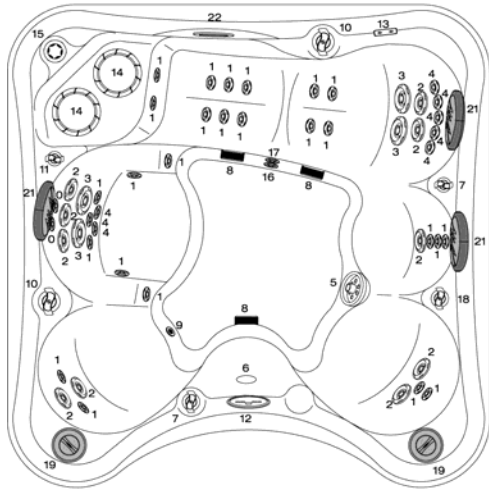

#	Identifiering av komponenter	Mängd
0	HK™8 nack-jetmunstycke	2
1	HK™8 jetmunstycken	24
2	HK™12 jetmunstycken	10
3	HK™16 jetmunstycken	4
4	HK™40 jetmunstycken	9
5	Geyser jetmunstycken	1
6	Belysning*	1
7	Luftkontroller	2
8	Suganslutningar	3
9	Golvavlopp	1
10	Jetväljare	2
11	Ventil, nack-jetmunstycke	1
12	Badarens kontrollpanel	1
13	Extrakontroll (jetmunstycken/belysning)	
14	Filterkanistrar	2
15	Spa Frog®*	1
16	Spa Frog® returanslutning*	1
17	Ozoninjektoranslutning*	1
18	Vattenfallsventil*	1
19	Adagio™ högtalare*	2
20	Konstellation*	
21	Vadderade huvudstöd*	3
22	Vattenfallsfunktion*	1

Fysiska specifikationer	Storlek
Mått/mm	2 134 x 2 134
Höjd/mm	889
Horradie/mm	305
Sateskapacitet/placeringar	3/4
Vikt torr/kg	356
Vikt full/kg	1 642
Vattenkapacitet/liter	1 287
Total ant. Jetterapimunstycken	50

WISH™

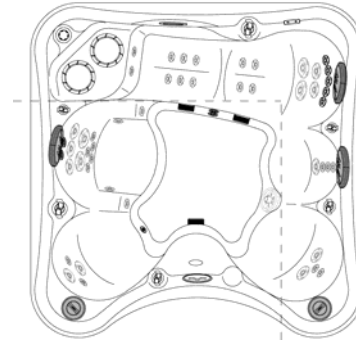

Wish trezonskontroll

ZON 1 (JET 3)
Jetmunstycken vid övre ryggen i lounge.**

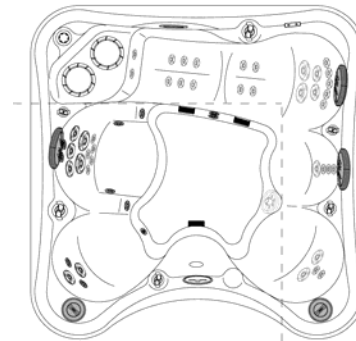

ZON 2 (JETS1)
Jetmunstycken vid övre- och mellanryggen.**

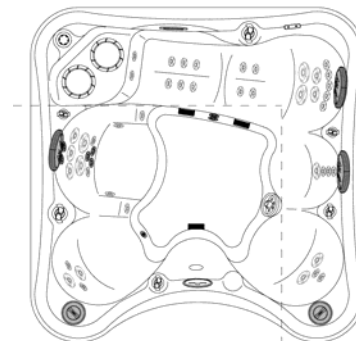

ZON 2 (JET2)
Ländryggen och Geyser jetmunstycken**

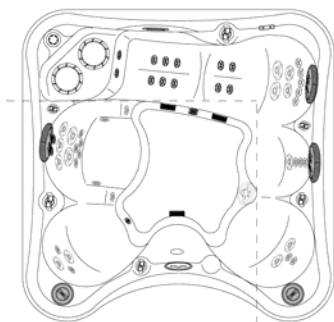

Wish trezonskontroll

ZON 1 (JET 1)
Lounge ben- och fotjetmunstycken.**

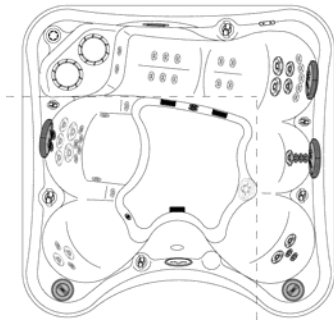

ZON 1 (JET 2)
Jetmunstycken vid över- och mellan- och underkroppen.**

FELSÖKNINGSGUIDE

OBSERVERA! Följande korrigerande åtgärder får utföras av ägaren. Om problemet inte kan åtgärdas med nedanstående steg ska du kontakta din godkända försäljare av Marquis spa, för service. (Felaktig service av en icke godkänd serviceperson eller spaägaren kan resultera i skador som inte täcks av garantin och kan orsaka allvarliga personskador).

UTRUSTNINGEN FUNGERAR INTE

- Kontrollera om det finns en diagnoskod på skärmen på kontrollpanelen.
- Kontrollera strömbrytarna på huvudströmpanelen.
- Kontrollera elsladdens tillstånd.

OTILLRÄCKLIG JETFUNKTION

- Kontrollera att avstängningsventilerna är helt öppna.
- Öppna jetmunstyckena genom att vrida munstyckets framsida, för att få maximalt vattenflöde.
- Kontrollera om det finns något som täpper till vid sugskydd eller filter, t.ex. löv.
- Kontrollera att vattnet är på rätt nivå, 2/3 upp på vortex-filtrets(ns) öppning(ar).
- Undersök om filterpatronen(erna) är rena eller innehåller skräp.

INGEN VÄRME

- Kontrollera att temperaturen som visas på skärmen är rätt inställd.
- Undersök om filterpatronen(erna) är rena eller innehåller skräp.
- Kontrollera att vattnet är på rätt nivå, 7,5 cm (3 in.) ovanför filteröppningen(arna).
- Kontrollera VÄRMELÄGET för att vara säker på att spaet inte är i VILOLÅGE.
- Lägre temperatur i omgivningen kan ge värmeförlust.

OBS! Vänta dig inte varmt vatten direkt ur jetmunstyckena. Det tar elementet 12-24 timmar att värma vattnet till den temperatur du vill ha.

BELYSNINGEN FUNGERAR INTE

- Tryck på LIGHT (ljus)-knappen på kontrollpanelen.
- Ändra lampans placering i hållaren. (Se BYTE AV GLÖDLAMPA.)
- Byt lampan enbart mot en likvärdig.

SKÄRMENS DIAGNOSMEDDELANDEN

Den avancerade inbyggda teknologin i spaet gör det möjligt att utföra olika självdiagnostiska systemkontroller och den kan visa olika meddelanden på kontrollpanelens skärm.

OH: Överhettningsskydd. Om ett fel inträffar och spa-vattnet går upp till 43 °C, stängs systemet av. Då ska **INGET**

VATTEN TAPPAS I. Slå ifrån strömmen till spaet och kontakta din försäljare för service. Olika förhållande kan leda till överhettning, t.ex. låg vattennivå, avstängningsventiler som är stängda medan elementet är på, smutsigt filter och begränsning i rördningarna. När strömmen slås på igen, startar spaet inte om på egen hand förrän vattentemperaturen i spaet faller till en lägre, förbestämd temperatur. Som en dubbel säkerhetsåtgärd stängs en andra höggränssensor av systemet om vattentemperaturen i elementhuset når 48 °C (118 °F). Då kan spaet startas om genom att trycka på panelens knapp när vattnet svalnat till 42 °C (110 °F). Om brytaren slår ifrån flera gånger, ska du inte använda spaet utan kontakta din godkända försäljare för service.

IC: Is. Potentiellt frysförhållande upptäckt.

SA: Spaet är avstängt. Sensorn i sensor "A"-uttaget fungerar inte.

Sb: Spaet är avstängt. Sensorn i sensor "B"-uttaget fungerar inte.

Sn: En sensor fungerar inte. Om spa-temperaturen skiftar, kan det bero på ett tillfälligt förhållande. Om det blinkar på egen hand, är spaet avstängt. Kontakta din försäljare för service.

HL: En betydande skillnad mellan temperatursensorerna har upptäckts. Detta kan betyda ett flödesproblem. Kontrollera vattennivån i spaet och fyll vid behov på. Om vattennivån är riktig ska du kontrollera att pumparna primats.

LF: Ihållande problem med lågt flöde. Elementet är stängt men andra spa-funktioner fortsätter att fungera normalt. Kontrollera vattennivån och fyll vid behov på. Kontakta din försäljare för service.

dr: Möjligent otillräckligt med vatten, dåligt flöde eller luftbubblor upptäckta i elementet. Spaet stängs av under 15 minuter. Kontrollera vattennivån och fyll vid behov på.

Är den OK ska du kontrollera att pumparna har primats. Tryck på vilken knapp som helst för att återställa.

dY: Det finns inte tillräckligt med vatten i elementet. Spaet stängs av. Följ anvisningarna för dr"-meddelande.

UNDERHÅLL

UNDERHÅLL EN GÅNG I VECKAN

1. Ta bort skräp

Ta bort allt skräp och löv från vortex-filtren och sugskydd(en) på spaets insida. Blockerade inlopp kan hindra vattenflödet genom jetstråle-systemet.

2. Vattennivå

Fyll på vattennivån vid behov så att den är ungefär 2/3 upp på vortex-filtrets öppning. (Se STARTA DITT SPA.) Låga och höga vattennivåer kan skada ditt spa. Det är viktigt att kontrollera vattennivån ofta.

UNDERHÅLL EN GÅNG I MÅNADEN

1. Filtervård

Vi kan inte nog understryka betydelsen av att rengöra filtren för riktig filtrering av vattnet. Smutsiga filter begränsar vattenflödet, orsakar grumligt vatten och hindrar dina kemikalier att fungera riktigt. Smutsiga filter kan också orsaka lågt flöde från Jetmunstycken, oklart vatten och sensorer som aktiverar felkoder. Det är viktigt att rengöra filtren regelbundet. Många vattenbehandlingsprodukter rengör eller gör vattnet klart genom att klumpa samman mikroskopiska partiklar och mineraler, så att dessa större partiklar lätt kan samlas i filtren. Ett filter som täppts till av skräp och kalkavlagringar fångar inte partiklar på rätt sätt.

Underhållspåminnelsen på kontrollpanelen på spaets sida visar en CL en gång i månaden för att påminna dig om att rengöra filtren.

VAR TREDJE MÅNAD

Spåra läckage

Öppna dörren till utrustningen och kontrollera om det finns tecken på läckage runt pump(arna). Pumptätningar slits med tiden ut, speciellt med felaktig vattenkemi. Tidig upptäckt av fel på pumptätningar kan sänka reparationskostnaderna betydligt.

Ozonatorfunktion

Ozonatorn fungerar när systemet är igång på filter- eller rengöringscykler. Kontrollera för att se om lampan är tänd. Ändlocket på ozonatorn ska lysa om den fungerar riktigt. Om inte, är lampan utbränd. Kontakta din försäljare för service.

Tömma ur och fylla spaet

I genomsnitt måste spaet tömmas var tredje/var fjärde månad. Efter månader av kontinuerlig tillsats av kemikalier i vattnet och kroppsoljor och lotioner, kan vattnet vara svårt att sköta och kemikalierna är inte längre så effektiva. Du kan också upptäcka kraftig lödning. Hur ofta det töms beror på användningen.

Tömma spaet

- A. Stäng av strömmen till spaet.
- B. Öppna apparatutrymmet (se DIAGRAM ÖVER UTRUSTNINGEN). Ta bort slangens tapplock från anslutningen och fäst en slang.
- C. Öppna tappventilen. Gravitet får vattnet att rinna ut ur slangen.
- D. När spaet är tomt ska du stänga tappventilen och ta bort slangen. Sätt tillbaka slangens tapplock.

OBS! Tappventilen ska alltid vara stängd utom när spaet ska tömmas (lita inte på att locket stoppar vattenflödet). Gör du inte detta kan tappventilen skadas på grund av frysand vatten.

UNDERHÅLL EFTER BEHOV

Skötsel av locket

Rätt skötsel av locket förlänger livet och det ser snyggt ut även under de tuffaste förhållanden. OBS! Använd inte vanliga hushållsprodukter eller produkter med silikon, alkohol, stålull eller blekningsmedel.

Skötsel av den syntetiska utsidan

Rengör spaets utsida med mild tvål och vatten.

Rengöringsmedel med alkohol eller höga mängder lösningsmedel och aceton, nitrobenzol och cyklohexanol kan lösa upp och missfärga den syntetiska utsidan.

Rengöring av insidan i akryl

När spaet är tomt rengörs insidan i akryl noggrant – speciellt vattenlinjen. Blekningsmedel (utspätt) rekommenderas för rengöring av akryl – andra produkter ska undvikas, utom de som anges nedan.

För att bibehålla den höga glansen och eleganta utseendet hos LUCITE XL, ska du följa dessa steg: Använd vanliga hushållsrengöringspreparat, utan slipmedel, för de flesta arbeten. För normal vård och rengöring används en mjuk trasa eller svamp med tvål och vatten. Skölj väl och torka med en mjuk trasa. Använder du rengöringsmedel måste du se till att det rekommenderas av tillverkaren för användning på akryl. Använd aldrig rengöringsmedel med slipmedel. Låt inte akryltytor komma i kontakt med produkter som ketoner eller estere som aceton eller etylacetat (nagellacksborttagare), olja från vintergröna (metylsalicylat), nagellack, kemtvåtslösning eller andra klorerade organiska lösningsmedel, lackförtunning, bensin, aromatiska lösningsmedel, tallolja osv. Ta bort damm och torr smuts med en mjuk, fuktad trasa. Rengör fett, olja, färg och bläckfläckar med isopropyl- (friktions)alkohol. Torka med en ren, fuktigt trasa. Undvik att använda rakblad eller andra vassa föremål som kan skrapa ytan.

OBS! På grund av den högljunga ytan kan felaktigheter uppträda i ytans textur men inte i den utsträckning att det inverkar på spa-ytans helhet.

OBS! Lämna inte ett spa utan lock. Direkt solljus på spaets yta kan orsaka svåra skador eller blåsor och kan göra garantierna för ytorna ogiltiga

För mycket skräp

Grus och skräp i spaet ska tas bort med en vattensug.

Vattenlinje

För att undvika uppbyggnad av oljor och lotioner vid vattenlinjen, ska insidan rengöras vid behov. Vi föreslår *Glove Sponge* för rengöring utan repor.

OBS! Använd inte samma borste eller svamp för att rengöra utsidan och insidan av spaet. Tvål och andra produktrester från utsidan av spaet kan orsaka lödder i spavattnet och repor på spaets yta.

Byte av glödlampa

- Stäng av strömmen till spaet.
- Ta bort dörren till apparaturytmet för att hitta åtkomsten till lampan.

(Se DIAGRAM ÖVER UTRUSTNINGEN).

- Ta bort lampfästet från Jussaggregatets baksida genom att vrida moturs och samtidigt dra.

TILLFÄLLIGT AVBROTT ELLER VINTERFÖRVARING AV SPAET

Om du bestämmer dig för att avbryta användningen av spaet under en längre period, föreslår vi att du följer nedanstående steg:

OBS! Under längre perioder utan användning kan det bli skador på utrustningen från kondensering inom apparaturytmet.

- Stäng av strömmen till spaet.
- Töm spaet. (Se TÖMMA OCH FYLLA PÅ SPAET).
- Ta bort resterande vatten från säten och folbrunn. Ös vid behov ut återstående vatten och torka därefter med handdukar. En våt/torr vakuum rekommenderas för bästa resultat.
- Med våt/torr vakuum placeras vakuummunstycket över varje jetmunstycke för att få bort vatten från rördningarna, med början vid det högsta jetmunstycket och avsluta vid det lägsta.
- Skruva loss pumplock(en) från pumpen(arna). (Se STARTA DITT SPA.)
- Med hjälp av våt/torrvakuum placeras du åter munstycket över de exponerade pumpöppningarna för att få bort överskottsvatten. Pumpen(arna) ska tas bort från spaet och förvaras i ett uppvärmt rum.

- Rengör spaets insida.
- Rengör filterpatronerna.
- Sätt tillbaka spaets lock och lås fast.

OBS! Direkt solljus på spaets yta kan orsaka svåra skador eller blåsor och kan göra garantierna för ytorna ogiltiga

VIKTIGA SÄKERHETSPROCEDURER FÖR KEMIKALIER

- Förvara alltid utom räckhåll för barn.
- Läs produktetiketterna noga innan de används.
- När de löses upp, ska kemikalierna alltid lösas upp i vatten, inte vatten i kemikalierna. Vissa torra kemikalier ska lösas upp innan de tillsätts i spaet. Använd en ren behållare, håll i lite vatten från spaet. Blanda tills det lösts upp och tillsätt därefter till det cirkulerande vattnet.
- WARNING: Blanda inte kemikalier med varandra. Tillsätt dem var för sig i vattnet.
- Alla kemiska produkter ska förvaras på en sval, torr och väl ventilerat plats, där temperaturerna inte överstiger 32 °C (90 °F). Håll utrymmet rent från skräp som trasor, tidningar och bränslen.
- Ha inte kemikalier i närheten av öppen eld eller andra värmekällor. Rök inte i närheten av kemikalier. Skulle en torr klorkemisk brand uppstå, ska du enbart använda vatten. Använd inte torra brandsläckningsmaterial för att försöka släcka elden.
- När kemikalier tillsätts ska vattnet alltid cirkulera i spaet och jetstrålarna vara i nedåtcirkulerande rörelse för bättre spridning av kemikalierna. Tillsätt kemikalierna ett och ett i vattnet. Låt det gå flera minuter mellan tillsättningen av nya kemikalier och använd jetstrålarna för att sprida dem jämnt i spaet.
- När kemikalierna tillsätts ska vänta du så länge som rekommenderas på kemikaliebehållaren innan du testar vattnet igen. Testa vattnet igen innan du använder det.
- Har du frågor eller oroar dig för rätt procedurer för hanteringen av kemikalier, ska du kontakta din godkända försäljare.

VATTENVÅRD

Tre saker är nödvändiga för rent, säkert vatten:

- CIRKULERA: Vattnet måste cirkulera regelbundet. Det får inte stå stilla.
- FILTREERA: Vattnet måste filtreras för att få bort partiklar och skräp.
- DESINFICERA: Vattnet måste desinficeras för att döda organismer som alger, bakterier och virus.

Kontrollsystemet i ditt spa cirkulerar och filtrerar automatiskt. (Se ANVÄNDNING AV SPA-KONTROLLER). Desinficeringen kräver minimal ansträngning om den görs konsekvent och riktigt.

För att desinficera spaet krävs tre saker:

- BALANS: Vattnet måste balanseras så att desinficeringen kan fungera och spa-utrustningen skyddas.
- SHOCK: Shock för att oxidera organismer och maximera effektiviteten av desinficeringen.
- DESINFICERA: Att ständigt behålla en rätt nivå på desinficeringen.

FELSÖKNING AV VATTENVÅRDEN

P: Problem

S: Lösning

Oklart vatten

- P: Otillräcklig filtrering eller smutsigt filter.
 S: Kontrollera att filtret är ordentligt isatt. Rengör eller byt ut filtret.
 Oka rengöringstiden och/eller filtreringscyklerna.
 P: Vattnet är inte balanserat.
 S: Testa vattnet och justera pH-värdet, alkaliteten och desinficera vid behov.
 Shocka för att oxidera och förstöra organismerna i vattnet.
 P: Ofiltrerade partiklar eller kemiskt saturerade.
 S: Använd *Water Clarifier* för att kombinera partiklar.
 P: Hög antal upplösta ämnen
 S: Tappa ur, rengör och fyll på spaet igen.

Odör av kemikalier

P: För många kloraminer/bromaminer i vattnet.

S: Behandla vattnet med *Spa Shock* och justera därefter desinficeringsnivån efter behov.

P: Vattnet ser oklart ut och är svårt att hantera. Högt antal upplösta ämnen (TDS) kan vara orsaken.

S: Tappa ur och fyll på friskt vatten.

Unken lukt

P: Inte tillräcklig med desinficeringsmedel i vattnet – bakterier eller alger i vattnet.

S: Tillsatt desinficeringsmedel efter behov och shocka. Återställ desinficeringsnivån vid behov.

Gult vatten

P: Lågt pH och/eller låg alkalitet.

S: Testa och återställ pH-värdet med *pH and Alkalinity Up*. Justera alkaliniteten vid behov.

Skumbildning

P: Hög koncentration av kroppsoljor, lotioner eller tvål och för mycket organiska ämnen.

S: Använd *Spa Defoamer* och justera pH-värdet och desinficeringsnivån vid behov.

Skumlinje i spaet

P: Kroppsoljor och smuts.

S: Använd *Glove Sponge* för att rengöra spaet. Testa och justera desinficeringsnivån och pH-värdet vid behov. Öka rengöringscykeln.

Ingen desinficeringsavläsning

P: Desinficeringsnivån är för låg.

S: Shocka tills desinficeringen registreras i den rekommenderade mängden.

P: Testremsan förblir "vit" även efter att desinficeringsmedlet tillsatts.

S: Desinficeringsnivån kan vara extremt hög. Den kan bleka reagenserna på testremsan och ge en felaktig avläsning. Ta bort spa-locket och aktivera jetsrålarna och luftkontrollen. Låt jetsrålarna vara igång 30 minuter. Testa vattnet för att se om önskad nivå har nåtts.

Hög nivå av desinficering

P: För mycket klor eller brom har tillsatts eller lösts ut i spaet.

S: Ta bort spa-locket och aktivera jetsrålarna och luftkontrollen. Låt jetsrålarna vara igång 30 minuter. Testa vattnet för att se om önskad nivå har nåtts. Minska bromnivån.

Irritation i ögon och på hud

P: Föroreningar eller för mycket kloraminer/bromaminer i vattnet.

S: Behandla vattnet med *Spa Shock*. Justera desinficeringsnivån.

P: pH-värdet är lågt.

S: Justera efter behov.

Korrosion på metall

P: Lågt pH.

S: Justera pH-värdet med *pH and Alkalinity Up*.

Grönt vatten/alger

P: Låg nivå av desinficeringsmedel eller högt pH.

S: Justera pH-värdet och shocka efter behov.

Felaktigt pH-värde

P: Alkaliteten och/eller kalciumhårdenheten är för låga och orsakar pH-värdet hoppa.

S: Testa och justera alkaliniteten och kalciumhårdenheten för att få dem inom önskvärt omfång.

BEGRÄNSAD GARANTI

VAD SOM TÄCKS AV MARQUIS CORP. BEGRÄNSADE GARANTI

Marquis Corp. garanterar att våra produkter är fria från defekter i material och tillverkning under den tid som anges i denna garanti. Tillbehör som köps från Marquis Corp. eller en av Marquis Corp. godkänd försäljare och ansluts till spaet efter tillverkningen av spaet, täcks inte under denna garanti men kan ha andra garantier. Se bruksanvisningen för rätt användning, underhåll och installation av ditt spa. Den begränsade garantin gäller enbart den förste köparen av spaet och är inte överförbar.

- [5] STRUKTUR: Fiberglasstrukturen garanteras inte läcka på fem år. Anslutningar och tillbehör inkluderas inte.
- [2] YTA: Akrylytan har en garanti på två år mot blåsor, sprickor och delaminering.
- [2] RÖRLEDNINGAR: Rörledningar och anslutningar har en garanti på två år mot vattenförlust. Garantin täcker inte packningar och tätningar.
- [2] APPARATUR: Elektronisk utrustning har en garanti på två år mot defekter i material och tillverkning. Utrustningen inkluderar utrustningspaket, PC-paneler, pumpar, kontrollpaneler, element och värmesensorer.
- [1] EXTERIÖR: Den syntetiska yttre panelen har en garanti på två år mot sprickor och avflagnig.
- [1] KOMPONENTER: Ozonatorn och GFCl har en garanti på ett år mot defekter i material och tillverkning.
- [1] DELAR: LED-ljus, fjärrkontroller, ventiler, spa-lock, stereokomponenter, jetinsatser och beläggningar har en garanti på ett år. Dessa delar kvalificerar sig inte för att täckas av tillverkningsgaranti. Säkringar, lampor som inte är LED, filter, filterlock, vadderade huvudstöd och andra föremål som speciellt nämns i denna garanti garanteras vara fria från defekter i material och tillverkning vid tiden för leveransen. Dessa delar kvalificerar sig inte för att täckas av tillverkningsgaranti.

VILLKOR FÖR MARQUIS CORP. BEGRÄNSADE GARANTI

Villkoret för din garanti startar på dagen för försäljningen till dig och fortsätter under den tid som anges i garantin för varje komponent.

VAD DU SKA GÖRA OM DU FÅR PROBLEM

Om inget annat anges skriftligen av Marquis Corp., är Marquis Corp. eller dess ombud godkända att utföra garantiservice på spa från Marquis Corp. Vid problem ska du kontakta godkänd försäljare. Du blir ombedd att tillhandahålla följande information när du begär garantiservice: namn, adress och kontaktinformation: serienummer; en beskrivning av ditt spa och av problemet. Du blir ombedd att uppvisa kvitto på ditt spa innan du får garantiservice.

VAD GÖR MARQUIS CORP. VID PROBLEM

Marquis Corp. samtycker till att reparera rörledningar eller ytdefekter och att reparera eller sätta utbytesdelar istället för en fabriksinstallerad komponent som täcks under denna garanti, som vid test och undersökning av Marquis Corp. visat sig ha tillverkningsfel. Allt material som återsänds till Marquis Corp. För undersökning måste du förskottsbetala frakt. Marquis Corp. tillhandahåller delar och arbete där det är tillämpligt (enligt ett förutbestämt schema) utan kostnad för reparation eller byte av komponenter som inte fungerar på grund av tillverkningsfel. Auktoriserad försäljare kan ta ut en extra avgift för service och resekostnader. Om Marquis Corp. eller dess ombud bedömer att ditt problem kan åtgärdas genom att skicka en reservdel till dig för installation, kommer du att få reservdelen utan kostnad när du lämnar in den trasiga delen. Alla reservdelar får samma garantistatus som spaet i vilket de installeras, inklusive tiden som återstår av garantin och har ingen separat eller egen garanti. För att möjliggöra reparationer kan Marquis Corp. eller dess ombud kräva åtkomst till utrustningen. Det är ditt ansvar att tillhandahålla obehindrad åtkomst.

VAD SOM INTE TÄCKS AV MARQUIS CORP. BEGRÄNSADE GARANTI

Ingen garanti gäller för något spa som har (i) modifierats, ändrats eller anpassats utan skriftligt tillstånd från Marquis Corp.; (ii) missköts eller använts på annat sätt än i enlighet med spa-ägarens bruksanvisning; (iii) reparerats av tredje part utan godkännande av Marquis Corp.; (iv) felaktigt installerad av någon; (v) använd med utrustning som inte täcks av denna garanti, så att problem kan tillskrivas sådan användning; (vi) flyttat så att problem kan tillskrivas flyttningen; (vii) placerats på annat stödunderlag än vad som specificerats i de skriftliga instruktionerna för spaet; och (viii) skada som orsakas av pH-värde som inte ligger inom 7,4 till 7,6 och annan felanvändning av kemikalier. Se instruktionerna i bruksanvisningen för rätt användning, underhåll och installation av ditt spa. Andra punkter som inte inkluderats i denna garanti är

fraktkostnader; arbets- och materialkostnader i samband med borttagning och ersättning av spaet; skador på eller blekning av spaets yta och fläckar på spaets yta eller utrustning som beror på stötar, repor, slipande eller frätande rengöringsmedel; skador på grund av extrem vattentemperatur utanför 0 °C till 49 °C (32° F till 120 °F), även om skadan på spaets yta eller utrustningen orsakats av naturfenomen, blåst eller spänningssprång. Skador på spaets yta och anslutningar som orsakats av spaets lämnats otäckt och utan vatten med direkt exponering för solljus, kan orsaka solvärmeskador och gör denna garanti ogiltig.

Andra kostnader som inte hänger samman med direkt reparation av spaet, t.ex. telefonkostnader och förlorad arbetsförtjänst inkluderas inte i garantin. Om Marquis Corp. serienummerplatta har tagits bort eller manipulerats, är garantin ogiltig. Kunder får inte demontera sitt spa och alla försök att demontera systemen, annat än vad som beskrivs här, utgör en modifiering eller ändring av spaet, som gör gällande garanti ogiltig.

BEGRÄNSNINGAR

Din enda och exklusiva möjlighet och Marquis Corp.s hela ansvar i samband med tillverkning och försäljning av sina spa-produkter är reparation eller byte (efter Marquis val) av en felaktig del, i enlighet med den begränsade garantin. All annan uttrycklig eller antydd framställning eller garanti, inklusive antydda konsumentgarantier eller lämplighet för något speciellt ändamål eller och inte inkräktar på andra rättigheter, exkluderas så långt den är möjligt enligt lag. Utöver vad som kan krävas av gällande lagstiftning, ska Marquis Corp. inte vara skyldigt för personskada, förlust eller skada på person eller egendom, även om de inträffar i samband med tillverkning eller försäljning av dess spa-produkter. Detta inkluderar skada som är indirekt, rättslig påföljd, speciell, oförutsedd eller som uppstår genom bruk av produkten (inklusive men inte begränsat till förlorad användning) oavsett om anspråket för sådan personskada, förlust eller skada baseras på kontraktsbrott, garantibrott eller skadestånd, även om Marquis Corp. tidigare har informerats om möjligheten för sådan skada.

Denna begränsade garanti ger dig specifika juridiska rättigheter men du kan också ha andra rättigheter, vilka varierar mellan olika länder.

ADAGIO™ LJUDSYSTEM OCH AQUAVISION ETT ÅRS BEGRÄNSAD GARANTI

Marquis Corp. garanterar förstagångsköparen att komponenterna i Adagio™ ljudsystem eller Aquavision-enheten är fria från defekter i material och tillverkning under ett år från inköpsdagen. Ett års täckning inkluderar delar. Tillverkningen täcks under 90 dagar och grundar sig på ett förbestämt schema. Tillvald fjärrkontroll och IR/RF-sändningsenhet inkluderas inte i garantin. Andra garantier kan gälla från originaltillverkaren av den tillvalda fjärrkontrollen. Den begränsade garantin för Adagio™ ljudsystem och Aquavision-enheten gäller enbart den förste köparen av spaet och är inte överförbar. Under inga förhållanden ska någon skyldighet för Marquis Corp. sträcka sig utöver originalperioden för någon garanti som bestämts i enlighet med faktiskt garantidatum för förstagångsköparen.

GARANTINS PRESTANDA

Marquis Corp. samtycker till att reparera eller sätta in en reservdel för defekter i Adagio™ ljudsystem eller Aquavision-enhetens material eller tillverkning som vid test och undersökning av Marquis Corp. visar sig vara defekt. Adagio™ ljudkomponenter inklusive CD-spelare/radio, högtalare, subwoofer, mekanisk högtalarhiss, åtkomstdörr till stereo, eltilfförsel har garanti mot defekter i material och tillverkning under ett år. Aquavision-komponenter inklusive mekanisk skärhiss, skärmhölje och eltilfförsel har garanti mot defekter i material och tillverkning under ett år. Arbete för att ersätta ljud- eller Aquavision-komponenter täcks under 90 dagar. Inträngande vatten av olika slag täcks inte. Allt material som återsänds till Marquis Corp. för undersökning måste ha förskottsbelagd frakt. Din godkända försäljare av Marquis Dealer reserverar sig rätten att ta ut avgifter för serviceresor.

OGILTIGFÖRKLARING AV GARANTIN

Garantin är ogiltig om Adagio™ ljudsystem eller Aquavision-enheten har ändrats, använts felaktigt eller missbrukats eller om några reparationer på Adagio™ ljudsystem eller Aquavision-enheten utförts eller försökt utföras av annan än ett av Marquis Corp. godkänt servicecenter. Förändring definieras som ändring av komponenter, elektrisk konvertering eller tillsats av några alternativa ljudsystemkomponenter som bidrar till felet.

Felanvändning eller missbruk ska utan begränsning inkludera alla externa källor som ansluts till Adagio™ ljudsystem eller Aquavision-enheten eller annan godkänd källa eller användning på ett speciellt sätt som Adagio™ ljudsystem eller

Aquavision-enheten inte utformats för eller användningen av Adagio™ ljudsystem eller

Aquavision-enheten annat än i enlighet med Marquis Corp. skriftliga anvisningar (i bruksanvisningen), som leder till fel på komponenter. Under inga förhållanden ska Marquis Corp. eller någon av dess ombud hållas ansvariga för personskador eller skador på egendom, oavsett hur de uppstår.

Andra kostnader som inte hänger samman med direkt reparation av spaet, t.ex. telefonkostnader, förlorad arbetsinkomst och skador som orsakats på Adagio™ ljudsystem eller

Aquavision-enheten utom Marquis kontroll, inkluderas inte i garantin. Punkter utanför Marquis kontroll inkluderar men är inte begränsade till skador som uppstår genom: felaktiga anslutningar, olyckor, underlåtenhet att följa procedurer som definieras i bruksanvisningen, skador från hög wattförbrukning på systemet, belysning, extrema temperaturer eller andra naturfenomen.

VIKTIGT: Viss lagstiftning tillåter inte uteslutanden eller begränsningar av orsaks- och konsekvensskador, varför ovanstående begränsningar eller uteslutanden kanske inte gäller dig.

FRISKRIVNINGAR

Det finns inga ytterligare garantier, uttryckliga eller underförstådda, som utökar villkoren utöver denna begränsade garanti. Marquis Corp. antyder inga konsumentgarantier för varan eller lämplighet för något speciellt ändamål. Ingen annan person eller enhet har tillstånd att utfästa garantier, utfästelser eller löften om prestanda som inte ingår i denna garanti och Marquis Corp. ska inte hållas ansvarigt för sådana ytterligare garantier, utfästelser eller löften.

Denna garanti ger dig speciella juridiska rättigheter. Du kan även ha andra rättigheter som kan variera mellan olika länder.